

VOLMASTER[®]

A U T O P E Ç A S



CATÁLOGO
DE PRODUTOS

VOLMASTER[®]

AUTOPEÇAS



ACESSE NOSSO SITE
VOLMASTER.COM.BR

SIGA-NOS NAS
REDES SOCIAIS  
E FIQUE POR DENTRO DE TODAS AS
NOSSAS NOVIDADES.

SOBRE A EMPRESA

FUNDADA EM 2015, A EMPRESA ATUA NO SEGMENTO DE PEÇAS DE REPOSIÇÃO PARA CAMINHÕES.

ESTÁ SITUADA NO ESTADO DO PARANÁ – BRASIL, NA CIDADE DE MARINGÁ.



 **QualityLine**[®]
Peças de Reposição para Caminhões

 **VEMPRAVOLMASTER**

VOLMASTER[®]

AUTOPEÇAS

ÍNDICE

SISTEMA ELÉTRICO	4/13
SISTEMA DE REFRIGERAÇÃO	14/25
CÂMBIO	26/36
EMBREAGEM	37/40
CUBOS E RODAS	41/52
SISTEMA DE FREIO	53/55
SISTEMA DE ESCAPE	56/69
FREIO MOTOR	70
MOTOR	71/88
DIREÇÃO	89/91
CABINE E CARROCERIA	92/127
AMORTECEDORES	128/131

POLÍTICA

Fornecer produtos de alta qualidade e exclusivos que atendam às necessidades de nossos clientes, buscando sempre melhorias nos processos e produtos.

MISSÃO

Se tornar referência no mercado de autopeças no quesito, qualidade, atendimento e preços competitivos.



CÓDIGO - 7392
V-1077574
DESCRIÇÃO
SENSOR PRESSÃO ÓLEO
APLICAÇÃO
D12C



CÓDIGO - 7313
V-21634021 V-21540602 V-20898038 V-21302639 V-20484678 V-22899626
DESCRIÇÃO
SENSOR PRESSÃO ÓLEO
APLICAÇÃO
D12D D13



CÓDIGO - 7175
V-21634017 V-20499340 V-20796744 V-20746206
DESCRIÇÃO
SENSOR PRESSÃO CARTER
APLICAÇÃO
D12D D13



CÓDIGO - 9839
V-21634024 V-85139619
DESCRIÇÃO
SENSOR PRESSÃO GASES
APLICAÇÃO
D13



CÓDIGO - 1045
V-20869391 V-20824590 V-20875073
DESCRIÇÃO
COPO FILTRO RACOR S/AQUECEDOR
APLICAÇÃO
D12D D13



CÓDIGO - 10694
V-20824590 V-20869391 V-20875073
DESCRIÇÃO
COPO FILTRO RACOR C/AQUECEDOR
APLICAÇÃO
D12D D13



CÓDIGO - 11030
V-20566832 V-20428943 V-20490832
DESCRIÇÃO
SENSOR FREIO ABS
APLICAÇÃO
FH FM FMX



CÓDIGO - 11095
V-21296850 V-21296829 V-23637091
DESCRIÇÃO
SENSOR FREIO ABS
APLICAÇÃO
FH4 FM4



CÓDIGO - 11101
V-21296849 V-23777574
DESCRIÇÃO
SENSOR FREIO EBS
APLICAÇÃO
FH4 FM4



CÓDIGO - 11431
V-21247147 V-20509866 V-20528660
DESCRIÇÃO
SENSOR FREIO ABS L/E
APLICAÇÃO
FH FM FMX



CÓDIGO - 11430
V-21247154 V-20509865 V-20528661 V-21361897
DESCRIÇÃO
SENSOR FREIO ABS L/D
APLICAÇÃO
FH FM FMX



CÓDIGO - 11365
V-21296874 V-23740261
DESCRIÇÃO
SENSOR DESGASTE PASTILHA FREIO L/D
APLICAÇÃO
FH4 FM4

SISTEMA ELÉTRICO



CÓDIGO - 11366
V-21296875 V-23740262
DESCRIÇÃO
SENSOR DESGASTE PASTILHA FREIO L/E
APLICAÇÃO
FH4 FM4

CÓDIGO - 11379
V-21665042 V-23740278
DESCRIÇÃO
SENSOR DESGASTE PASTILHA FREIO L/E
APLICAÇÃO
FH4 FM4

CÓDIGO - 11378
V-21665043 V-23740279
DESCRIÇÃO
SENSOR DESGASTE PASTILHA FREIO L/D
APLICAÇÃO
FH4 FM4

CÓDIGO - 9854
V-20392985 V-20442608 V-20928533 V-3986607
DESCRIÇÃO
SENSOR DESGASTE PASTILHA FREIO CONECTOR REDONDO
APLICAÇÃO
FH FM FMX



CÓDIGO - 11094
V-21390375 V-20526768 V-20928544 V-23740265
DESCRIÇÃO
SENSOR DESGASTE PASTILHA FREIO L/D
APLICAÇÃO
FH FM FMX

CÓDIGO - 11093
V-21390376 V-20534389 V-20928545 V-23740267
DESCRIÇÃO
SENSOR DESGASTE PASTILHA FREIO L/E
APLICAÇÃO
FH FM FMX

CÓDIGO - 10920
V-20526766 V-20928539 V-21390374
DESCRIÇÃO
SENSOR DESGASTE PASTILHA FREIO
APLICAÇÃO
FH FM FMX

CÓDIGO - 9996
V-20526767 V-20928541
DESCRIÇÃO
SENSOR DESGASTE PASTILHA FREIO
APLICAÇÃO
FH FM FMX



CÓDIGO - 7181
V-3171490
DESCRIÇÃO
SENSOR INDUTIVO
APLICAÇÃO
FH FM FMX



CÓDIGO - 11216
V-20560843
DESCRIÇÃO
SENSOR VÁCUO AR
APLICAÇÃO
D13



CÓDIGO - 11162
V-21585711 V-20583428 V-21253672 V-21643575 V-22194741
DESCRIÇÃO
SENSOR NÍVEL ALTURA
APLICAÇÃO
FH FM FMX



CÓDIGO - 11176
V-1078316 V-1376794 V-2038655
DESCRIÇÃO
VÁLVULA SOLENÓIDE 3/2 24V
APLICAÇÃO
FH FM NH



CÓDIGO - 7185
V-20382529 V-8155754
DESCRIÇÃO
SENSOR TRAVA CABINE
APLICAÇÃO
FH FM



CÓDIGO - 11335
V-20717624
DESCRIÇÃO
SENSOR TEMPERATURA AMBIENTE
APLICAÇÃO
FH FM FMX



CÓDIGO - 7140
V-21521353 V-21042447 V-22022794 V-22807993 V-23285701 V-24424110
DESCRIÇÃO
SENSOR NÍVEL ÓLEO CARTER
APLICAÇÃO
D12D D13



CÓDIGO - 9550
V-22827993 V-22315990 V-22827995 V-22219284 V-22219283
DESCRIÇÃO
SENSOR NOX
APLICAÇÃO
FH FM FMX VM



CÓDIGO - 7103
V-3175130
DESCRIÇÃO
SENSOR PEDAL ACELERADOR
APLICAÇÃO
D12C



CÓDIGO - 7404
V-20715967
DESCRIÇÃO
SENSOR PEDAL ACELERADOR
APLICAÇÃO
D12D



CÓDIGO - 10960
V-85109590
DESCRIÇÃO
SENSOR PEDAL ACELERADOR
APLICAÇÃO
D13



CÓDIGO - 11298
V-3985226
DESCRIÇÃO
PEDAL ACELERADOR
APLICAÇÃO
D12C



CÓDIGO - 7418
V-21915486
DESCRIÇÃO
PEDAL ACELERADOR
APLICAÇÃO
D12D



CÓDIGO - 11297
V-21116877
DESCRIÇÃO
PEDAL ACELERADOR
APLICAÇÃO
D13



CÓDIGO - 10236
V-20562642
DESCRIÇÃO
SENSOR POSIÇÃO I-SHIFT
APLICAÇÃO
FH FM FMX



CÓDIGO - 10074
V-22117441
DESCRIÇÃO
CHICOTE REPARO I-SHIFT
APLICAÇÃO
FH FM FMX

SISTEMA ELÉTRICO



CÓDIGO - 10665
V-21911586
DESCRIÇÃO
CHICOTE REPARO I-SHIFT
APLICAÇÃO
FH FM FMX (2018...)



CÓDIGO - 11528
V-21068286
DESCRIÇÃO
SENSOR PRESSÃO MÓDULO I-SHIFT
APLICAÇÃO
FH FM FMX



CÓDIGO - 11529
V-22242765
DESCRIÇÃO
SENSOR PRESSÃO MÓDULO I-SHIFT
APLICAÇÃO
FH FM FMX (AT2412F)



CÓDIGO - 11066
V-20829689 V-20428459 V-8158821 V-20528336
DESCRIÇÃO
SENSOR PRESSÃO AR
APLICAÇÃO
FH FM NH



CÓDIGO - 9261
V-20483889 V-20514065 V-20803650
DESCRIÇÃO
SENSOR PRESSÃO AR
APLICAÇÃO
FH4 FM4 2015...



CÓDIGO - 10776
V-22677703 V-21660485
DESCRIÇÃO
SENSOR PRESSÃO FREIO
APLICAÇÃO
FH4 FM4



CÓDIGO - 7562
V-20706889 V-3172522 V-20374280 V-20478260
DESCRIÇÃO
SENSOR PRESSÃO TURBO
APLICAÇÃO
D12C/D



CÓDIGO - 10680
V-20524936
DESCRIÇÃO
SENSOR PRESSÃO TURBO
APLICAÇÃO
D13



CÓDIGO - 7893
V-22422785 V-22329559 V-21097978
DESCRIÇÃO
SENSOR PRESSÃO TURBO
APLICAÇÃO
FH4 FM4



CÓDIGO - 11043
V-8140024 V-21399626
DESCRIÇÃO
SENSOR RESERVATÓRIO D'ÁGUA
APLICAÇÃO
FH FM FMX



CÓDIGO - 11037
V-21271982
DESCRIÇÃO
SENSOR RESERVATÓRIO D'ÁGUA
APLICAÇÃO
FH4 FM4



CÓDIGO - 11432
V-20508011 V-20374282
DESCRIÇÃO
SENSOR VOLANTE
APLICAÇÃO
D12C/D



CÓDIGO - 7309
V-20513343 V-21426987
DESCRIÇÃO
SENSOR VOLANTE
APLICAÇÃO
D13



CÓDIGO - 11091
V-20576617
DESCRIÇÃO
SENSOR TEMPERATURA D'ÁGUA
APLICAÇÃO
D12C/D



CÓDIGO - 7463
V-20513340 V-21531072
DESCRIÇÃO
SENSOR TEMPERATURA D'ÁGUA
APLICAÇÃO
D13



CÓDIGO - 8545
V-20576626 V-3985651
DESCRIÇÃO
SENSOR TEMPERATURA D'ÁGUA
APLICAÇÃO
D12C



CÓDIGO - 9563
V-20576614 V-20374281
DESCRIÇÃO
SENSOR TEMPERATURA D'ÁGUA
APLICAÇÃO
D12C



CÓDIGO - 10860
V-20424051
DESCRIÇÃO
SENSOR LUZ FREIO
APLICAÇÃO
FH FM NH



CÓDIGO - 11336
V-20424060
DESCRIÇÃO
SENSOR ESTACIONAMENTO/ ABS
APLICAÇÃO
FH FM NH



CÓDIGO - 10899
V-21412472 V-21010707 V-21285163
DESCRIÇÃO
SENSOR TEMPERATURA ARLA
APLICAÇÃO
FH FM FMX



CÓDIGO - 9252
V-1594228 V-1619819
DESCRIÇÃO
SENSOR TEMPERATURA CÂMBIO
APLICAÇÃO
FH FM NH



CÓDIGO - 7217
V-3944084
DESCRIÇÃO
INTERRUPTOR VIDRO L/E
APLICAÇÃO
FH FM NH



CÓDIGO - 8995
V-3944085
DESCRIÇÃO
INTERRUPTOR VIDRO L/D
APLICAÇÃO
FH FM NH



CÓDIGO - 7406
V-20752914
DESCRIÇÃO
INTERRUPTOR VIDRO L/E 3 TECLAS
APLICAÇÃO
FH FM NH

SISTEMA ELÉTRICO



CÓDIGO - 9693
V-20752915 | V-20568854 | V-21354598 | V-20953589 | V-21277580
DESCRIÇÃO
INTERRUPTOR VIDRO L/E 4 TECLAS
APLICAÇÃO
FH | FM | NH



CÓDIGO - 7497
V-20752918 | V-21354601 | V-20953592 | V-21277587
DESCRIÇÃO
INTERRUPTOR VIDRO L/E CPL
APLICAÇÃO
FH | FM | NH



CÓDIGO - 7685
V-20752919 | V-20568858 | V-20953593 | V-21543901 | V-21354613 | V-21277630 | V-22566514 |
DESCRIÇÃO
INTERRUPTOR VIDRO L/D
APLICAÇÃO
FH | FM | NH



CÓDIGO - 10116
V-22154240
DESCRIÇÃO
INTERRUPTOR VIDRO L/D
APLICAÇÃO
FH4 | FM4



CÓDIGO - 10115
V-22154286 | V-21196870
DESCRIÇÃO
INTERRUPTOR VIDRO L/E
APLICAÇÃO
FH4 | FM4



CÓDIGO - 7721
V-20953569 | V-20942844 | V-20466302
DESCRIÇÃO
INTERRUPTOR FAROL
APLICAÇÃO
FH | FM | NH



CÓDIGO - 11405
V-22154310
DESCRIÇÃO
INTERRUPTOR FAROL
APLICAÇÃO
FH4 | FM4



CÓDIGO - 11311
V-22943669
DESCRIÇÃO
BASE APOIO CHAVE SETA
APLICAÇÃO
FH4 | FM4



CÓDIGO - 11589
V-20870035
DESCRIÇÃO
CHAVE SETA C/ BUZINA
APLICAÇÃO
VM



CÓDIGO - 11535
V-20700930 | V-20424046 | V-20553740
DESCRIÇÃO
CHAVE LIMPADOR PARABRISA
APLICAÇÃO
FH | FM | NH APÓS 2004



CÓDIGO - 11370
V-21005294
DESCRIÇÃO
CHAVE LIMPADOR PARABRISA COM TEMPORIZADOR
APLICAÇÃO
FH | FM | NH APÓS 2004



CÓDIGO - 9928
V-20701028 | V-3944672
DESCRIÇÃO
CHAVE LIMPADOR PARABRISA
APLICAÇÃO
FH | FM | NH 98 ATÉ 2004



CÓDIGO - 11402
V-22860372
DESCRIÇÃO
CHAVE LIMPADOR PARABRISA
APLICAÇÃO
FH4 | FM4



CÓDIGO - 11433
V-20797836 | V-3944025 | V-21670857
DESCRIÇÃO
CHAVE SETA
APLICAÇÃO
FH | FM | NH (2004...)



CÓDIGO - 8620
V-3172171
DESCRIÇÃO
CHAVE SETA
APLICAÇÃO
FH | FM | NH 98 ATÉ 2004



CÓDIGO - 10190
V-22943668 | V-22849497
DESCRIÇÃO
CHAVE SETA
APLICAÇÃO
FH4 | FM4



CÓDIGO - 11534
V-20399175
DESCRIÇÃO
CHAVE COMANDO FREIO MOTOR
APLICAÇÃO
FH4 | FM4



CÓDIGO - 7353
V-21243844 | V-20514309
DESCRIÇÃO
CHAVE GERAL
APLICAÇÃO
FH | FM | NH | VM



CÓDIGO - 11285
V-22446845
DESCRIÇÃO
CHAVE GERAL
APLICAÇÃO
FH4 | FM4



CÓDIGO - 7336
V-20398484 | V-8159907 | V-8159908 |
DESCRIÇÃO
TRAVA IGNIÇÃO CPL
APLICAÇÃO
FH | FM | NH



CÓDIGO - 7486
V-8159904
DESCRIÇÃO
COMUTADOR PARTIDA
APLICAÇÃO
FH | FM | NH



CÓDIGO - 9253
V-8157758 | V-20569986
DESCRIÇÃO
INTERRUPTOR ACIONAMENTO EIXO
APLICAÇÃO
FH | FM | NH



CÓDIGO - 7205
V-8157750
DESCRIÇÃO
INTERRUPTOR ALERTA
APLICAÇÃO
FH | FM | NH



CÓDIGO - 7519
V-8157759
DESCRIÇÃO
INTERRUPTOR BLOQUEIO DIFERENCIAL
APLICAÇÃO
FH | FM | NH

SISTEMA ELÉTRICO



CÓDIGO - 9254
V-8157751 V-1594555 V-8140797 V-20569981
DESCRIÇÃO
INTERRUPTOR FAROL
APLICAÇÃO
FH FM NH



CÓDIGO - 7311
V-8157761
DESCRIÇÃO
INTERRUPTOR FREIO MOTOR
APLICAÇÃO
FH FM NH



CÓDIGO - 11313
V-84468335
DESCRIÇÃO
SENSOR LIMPADOR PARABRISA
APLICAÇÃO
FH4 FM4



CÓDIGO - 11429
V-84081002
DESCRIÇÃO
BOMBA LIMPADOR PARABRISA
APLICAÇÃO
FH4 FM4



CÓDIGO - 11428
V-3980681 V-20409793 V-20747536 V-21189159 V-8189170
DESCRIÇÃO
BOMBA LIMPADOR PARABRISA
APLICAÇÃO
FH FM NH

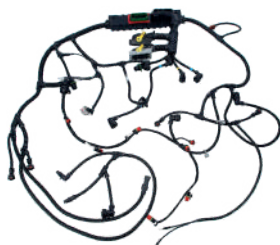

CÓDIGO - 10612
V-22020753
DESCRIÇÃO
CHICOTE MOTOR EURO 5 - REMAN.
APLICAÇÃO
D13C



CÓDIGO - 10611
V-22041549
DESCRIÇÃO
CHICOTE MOTOR EURO 3 - REMAN.
APLICAÇÃO
D13A

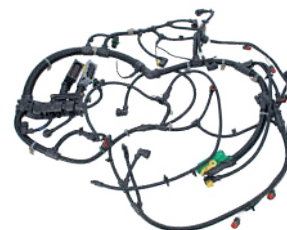

CÓDIGO - 11156
V-22343361
DESCRIÇÃO
CHICOTE MOTOR EURO 5 - REMAN
APLICAÇÃO
FH4

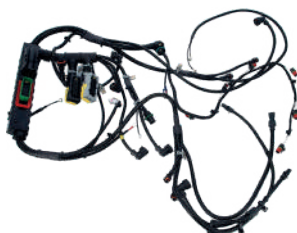

CÓDIGO - 11241
V-21901481
DESCRIÇÃO
CHICOTE MOTOR EURO 5 - REMAN.
APLICAÇÃO
D11C



CÓDIGO - 10696
V-21391918
DESCRIÇÃO
CHICOTE MOTOR EURO 3 - REMAN.
APLICAÇÃO
D11A



CÓDIGO - 11485
V-82348996
DESCRIÇÃO
SENSOR TEMP. AR CONDICIONADO
APLICAÇÃO
FH4 FM4



CÓDIGO - 10271
V-20523391
DESCRIÇÃO
REGULADOR VOLTAGEM
APLICAÇÃO
FH FM NH



CÓDIGO - 11574
V-21964441
DESCRIÇÃO
SENSOR NÍVEL COMBUSTÍVEL 690MM
APLICAÇÃO
FH4 | FM4



CÓDIGO - 10769
V-21714563 | V-21210530
DESCRIÇÃO
SENSOR NÍVEL COMBUSTÍVEL 686MM
APLICAÇÃO
FH4 | FM4



CÓDIGO - 10882
V-20732301 | V-20375011 | V-20375003
DESCRIÇÃO
SENSOR NÍVEL COMBUSTÍVEL 640MM
APLICAÇÃO
FH | FM | NH



CÓDIGO - 9884
V-20732304 | V-20382035 | V-20428461 | V-23661264
DESCRIÇÃO
SENSOR NÍVEL COMBUSTÍVEL 530MM
APLICAÇÃO
FH | FM | FMX



CÓDIGO - 11256
V-82907373
DESCRIÇÃO
MOTOR VIDRO ELÉTRICO L/D
APLICAÇÃO
FH4 | FM4



CÓDIGO - 11255
V-82907379
DESCRIÇÃO
MOTOR VIDRO ELÉTRICO L/E
APLICAÇÃO
FH4 | FM4



CÓDIGO - 10884
V-3176549
DESCRIÇÃO
MOTOR VIDRO ELÉTRICO L/E
APLICAÇÃO
FH | FM | NH



CÓDIGO - 10885
V-3176550
DESCRIÇÃO
MOTOR VIDRO ELÉTRICO L/D
APLICAÇÃO
FH | FM | NH



CÓDIGO - 11582
V-204425128
DESCRIÇÃO
MOTOR VIDRO ELÉTRICO L/E
APLICAÇÃO
VM

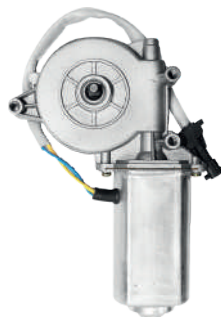

CÓDIGO - 11583
V-204425138
DESCRIÇÃO
MOTOR VIDRO ELÉTRICO L/D
APLICAÇÃO
VM



CÓDIGO - 9947
V-3090909 | V-21639688
DESCRIÇÃO
MOTOR VENTILADOR AR CONDICIONADO
APLICAÇÃO
FH | FM | NH



CÓDIGO - 11312
V-84223449 | V-82349000
DESCRIÇÃO
MOTOR VENTILADOR AR CONDICIONADO
APLICAÇÃO
FH4 | FM4



CÓDIGO - 8523
V-20450240 | V-20450210 | V-21450239
DESCRIÇÃO
HÉLICE VENTILADOR
APLICAÇÃO
D12D | D13



CÓDIGO - 9123
V-20981227 | V-20466635 | V-20805997 |
 V-21037403 | V-20517753
DESCRIÇÃO
HÉLICE VENTILADOR
APLICAÇÃO
D13 | FH4



CÓDIGO - 9593
V-20981224 | V-20466633 | V-20517745 |
 V-20805992
DESCRIÇÃO
HÉLICE VENTILADOR
APLICAÇÃO
D11



CÓDIGO - 9197
V-21772668 | V-21270991 | V-20857618 |
 V-20576186 | V-85003135 | V-21382371 | V-24017083
DESCRIÇÃO
HÉLICE VENTILADOR
APLICAÇÃO
FM | FMX (D13)



CÓDIGO - 10906
V-21666239
DESCRIÇÃO
HÉLICE VENTILADOR
APLICAÇÃO
VM 330 EURO 5



CÓDIGO - 10541
V-21666250
DESCRIÇÃO
HÉLICE VENTILADOR
APLICAÇÃO
VM 270 EURO 5 220 | 270



CÓDIGO - 10407
V-20765694
DESCRIÇÃO
HÉLICE VENTILADOR
APLICAÇÃO
VM 210 | 240 | 260



CÓDIGO - 7483
V-20915058 | V-1675786 | V-20810755 |
 V-21146743
DESCRIÇÃO
ACOPLAMENTO HÉLICE
APLICAÇÃO
FH | FM | NH



CÓDIGO - 7731
V-21146755 | V-21986114 | V-22719933
DESCRIÇÃO
ACOPLAMENTO HÉLICE
APLICAÇÃO
D11



CÓDIGO - 8469
V-21157196 | V-21986107 | V-20915050 |
DESCRIÇÃO
ACOPLAMENTO HÉLICE
APLICAÇÃO
FM | FMX (D13)



CÓDIGO - 7643
V-804355
DESCRIÇÃO
ROLAMENTO ACOPLAMENTO HÉLICE
APLICAÇÃO
FH | FM | NH



CÓDIGO - 8470
V-8149875
DESCRIÇÃO
POLIA ACOPLAMENTO HÉLICE
APLICAÇÃO
D13

SISTEMA DE REFRIGERAÇÃO



CÓDIGO - 10924
V-20515582 | V-20591332
DESCRIÇÃO
POLIA ACOPLAMENTO HÉLICE
APLICAÇÃO
FM



CÓDIGO - 11131
V-8086970 | V-21141725
DESCRIÇÃO
POLIA TENSOR CORREIA
APLICAÇÃO
FM



CÓDIGO - 8623
V-21153968
DESCRIÇÃO
POLIA TENSOR CORREIA INTERMEDIÁRIO
APLICAÇÃO
D13



CÓDIGO - 7908
V-3979981 | V-21753149 | V-20747516
DESCRIÇÃO
POLIA TENSOR CORREIA
APLICAÇÃO
FH | FM | NH



CÓDIGO - 9433
V-181826
DESCRIÇÃO
ROLAMENTO POLIA TENSOR CORREIA
APLICAÇÃO
FH | FM | NH



CÓDIGO - 7078
V-20487079 | V-21479276 | V-21260406 | V-85013790
DESCRIÇÃO
TENSOR CORREIA VENTILADOR
APLICAÇÃO
D13



CÓDIGO - 10330
V-20739751 | V-20935521 | V-3979979 | V-21422765
DESCRIÇÃO
TENSOR CORREIA ALTERNADOR
APLICAÇÃO
D13



CÓDIGO - 1017
V-20521447 | V-21153968 | V-21766717 | V-21393207
DESCRIÇÃO
TENSOR CORREIA INTERMEDIÁRIO
APLICAÇÃO
D13



CÓDIGO - 10244
V-21819687 | V-21587366 | V-85020237
DESCRIÇÃO
TENSOR CORREIA ALTERNADOR
APLICAÇÃO
FH4



CÓDIGO - 9124
V-20491753 | V-21155561 | V-21145261 | V-21631484
DESCRIÇÃO
TENSOR CORREIA VENTILADOR
APLICAÇÃO
FH4



CÓDIGO - 7107
V-3979980 | V-21257889
DESCRIÇÃO
TENSOR CORREIA VENTILADOR
APLICAÇÃO
D12C/D



CÓDIGO - 10976
V-8149855 | V-20935523
DESCRIÇÃO
TENSOR CORREIA ALTERNADOR
APLICAÇÃO
D12D



CÓDIGO - 8888
V-3154315 V-8149798 V-1664973
DESCRIÇÃO
TENSOR CORREIA VENTILADOR
APLICAÇÃO
D12A



CÓDIGO - 9356
V-3154365 V-8149998
DESCRIÇÃO
SUPORTE TENSOR CORREIA
APLICAÇÃO
FH FM



CÓDIGO - 9194
V-20712534
DESCRIÇÃO
CORREIA VENTILADOR (10PK1512)
APLICAÇÃO
FH D13



CÓDIGO - 11275
V-20464675
DESCRIÇÃO
CORREIA VENTILADOR (10PK1545)
APLICAÇÃO
FH4



CÓDIGO - 7630
V-20430382 V-981335
DESCRIÇÃO
CORREIA VENTILADOR (10PK1110)
APLICAÇÃO
FH NH



CÓDIGO - 8208
V-20430384
DESCRIÇÃO
CORREIA VENTILADOR (10PK1150)
APLICAÇÃO
FH NH



CÓDIGO - 7253
V-20430381
DESCRIÇÃO
CORREIA VENTILADOR (10PK1070)
APLICAÇÃO
FM D12



CÓDIGO - 11359
V-21955032 V-20983634
DESCRIÇÃO
CORREIA VENTILADOR (10PK1342)
APLICAÇÃO
FM D11



CÓDIGO - 7186
V-20712530
DESCRIÇÃO
CORREIA VENTILADOR (10PK1445)
APLICAÇÃO
FM FMX



CÓDIGO - 11134
V-20430611
DESCRIÇÃO
CORREIA ALTERNADOR (8PK1537)
APLICAÇÃO
D13 FH4



CÓDIGO - 10744
V-20580937
DESCRIÇÃO
CORREIA ALTERNADOR (8PK1385) (SEM AR CONDICIONADO)
APLICAÇÃO
D13



CÓDIGO - 7945
V-20430368
DESCRIÇÃO
CORREIA ALTERNADOR (8PK975)
APLICAÇÃO
FH FM NH

SISTEMA DE REFRIGERAÇÃO



8PK800

CÓDIGO - 7868

V-978207

DESCRIÇÃO

**CORREIA ALTERNADOR (8PK800)
(SEM AR CONDICIONADO)**

APLICAÇÃO

FH | FM | NH



8PK955

CÓDIGO - 8411

V-978238

DESCRIÇÃO

CORREIA ALTERNADOR (8PK955)

APLICAÇÃO

FH | FM | NH



08PK835

CÓDIGO - 9467

V-20430363

DESCRIÇÃO

CORREIA ALTERNADOR (8PK835)

APLICAÇÃO

D12D



08PK1250

CÓDIGO - 11276

V-20731155

DESCRIÇÃO

CORREIA ALTERNADOR (8PK1250)

APLICAÇÃO

FH16



8PK1560

CÓDIGO - 9548

V-20997774 | V-20983649

DESCRIÇÃO

CORREIA ALTERNADOR (8PK1560)

APLICAÇÃO

FM | D11



8PK1370

CÓDIGO - 8979

V-20430608 | V-20430608

DESCRIÇÃO

CORREIA ALTERNADOR (8PK1370)

APLICAÇÃO

VM



08PK1750

CÓDIGO - 9927

V-20430614

DESCRIÇÃO

CORREIA ALTERNADOR (8PK1750)

APLICAÇÃO

VM



08PK1230

CÓDIGO - 7631

V-20564266 | V-20430374

DESCRIÇÃO

CORREIA ALTERNADOR (8PK1230)

APLICAÇÃO

VM

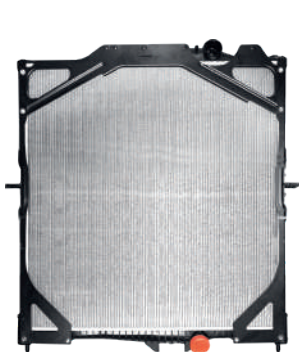

CÓDIGO - 7079

V-20722440 | V-21375354

DESCRIÇÃO

RADIADOR D'ÁGUA

APLICAÇÃO

FH | NH



CÓDIGO - 11210

V-22374929

DESCRIÇÃO

RADIADOR D'ÁGUA

APLICAÇÃO

FH4

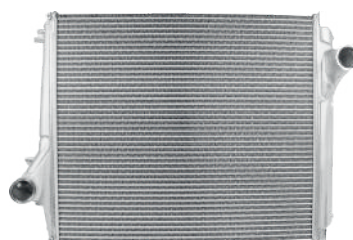

CÓDIGO - 8948

V-20758814

DESCRIÇÃO

RADIADOR INTERCOOLER

APLICAÇÃO

FH | NH

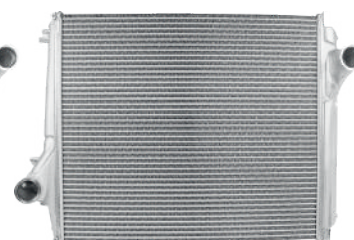

CÓDIGO - 11211

V-21208268

DESCRIÇÃO

RADIADOR INTERCOOLER

APLICAÇÃO

FH4



CÓDIGO - 8142
V-20502964 | V-20506332
DESCRIÇÃO
DEFLETOR RADIADOR
APLICAÇÃO
FH | NH



CÓDIG - 10675
V-22060521 | V-22822667
DESCRIÇÃO
DEFLETOR RADIADOR
APLICAÇÃO
FH4



CÓDIGO - 7314
V-3183757
DESCRIÇÃO
DEFLETOR RADIADOR
APLICAÇÃO
FM | FMX



CÓDIGO - 9671
V-20563325
DESCRIÇÃO
DEFLETOR RADIADOR
APLICAÇÃO
VM (2006 | 2012)



CÓDIGO - 10919
V-21500970 | V-22765915
DESCRIÇÃO
DEFLETOR RADIADOR
APLICAÇÃO
VM (2012...)



CÓDIGO - 10641
V-3154251
DESCRIÇÃO
COXIM INF. RADIADOR
APLICAÇÃO
FH



CÓDIGO - 9989
V-1665322
DESCRIÇÃO
COXIM INF. RADIADOR
APLICAÇÃO
FH



CÓDIGO - 9188
V-1665312
DESCRIÇÃO
COXIM LATERAL RADIADOR
APLICAÇÃO
FH



CÓDIGO - 11151
V-20364891
DESCRIÇÃO
COXIM SUP. RADIADOR
APLICAÇÃO
FH

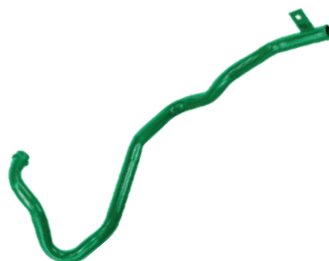

CÓDIGO - 11408
V-20440375
DESCRIÇÃO
CANO D'ÁGUA RADIADOR
APLICAÇÃO
D12C/D



CÓDIGO - 11409
V-20522122
DESCRIÇÃO
CANO D'ÁGUA RADIADOR
APLICAÇÃO
D13



CÓDIGO - 11086
V-8149800
DESCRIÇÃO
MANGUEIRA INTERCOOLER LONGA
APLICAÇÃO
D12A/C

SISTEMA DE REFRIGERAÇÃO



CÓDIGO - 10911
V-21312237 V-20589123
DESCRIÇÃO
MANGUEIRA INTERCOOLER LONGA 13 ANÉIS
APLICAÇÃO
D12D D13



CÓDIGO - 1049
V-21312237 V-20589123
DESCRIÇÃO
MANGUEIRA INTERCOOLER LONGA
APLICAÇÃO
D12D D13



CÓDIGO - 10910
V-21312237 V-20589123
DESCRIÇÃO
MANGUEIRA INTERCOOLER LONGA 8 ANÉIS
APLICAÇÃO
D12D D13



CÓDIGO - 10948
V-21312236 V-20463924 V-20589122
DESCRIÇÃO
MANGUEIRA INTERCOOLER CURTA 14CM
APLICAÇÃO
D12D D13



CÓDIGO - 7692
V-21312236 V-1676481 V-20463924
DESCRIÇÃO
MANGUEIRA INTERCOOLER CURTA 18CM
APLICAÇÃO
D12D D13



CÓDIGO - 10908
V-21312238 V-20589125
DESCRIÇÃO
MANGUEIRA SAÍDA TURBINA
APLICAÇÃO
D13



CÓDIGO - 7413
V-21312238 V-20589125
DESCRIÇÃO
MANGUEIRA SAÍDA TURBINA
APLICAÇÃO
D13



CÓDIGO - 9209
V-21184401
DESCRIÇÃO
MANGUEIRA INTERCOOLER LONGA
APLICAÇÃO
VM



CÓDIGO - 9009
V-8149137
DESCRIÇÃO
MANGUEIRA INTERCOOLER CURTA
APLICAÇÃO
FM



CÓDIGO - 10912
V-21259899
DESCRIÇÃO
MANGUEIRA INTERCOOLER CURTA
APLICAÇÃO
FH4 FM4 FMX



CÓDIGO - 10207
V-21472034
DESCRIÇÃO
MANGUEIRA INTERCOOLER CURTA
APLICAÇÃO
VM



CÓDIGO - 10216
V-21340660
DESCRIÇÃO
MANGUEIRA INTERCOOLER CURTA
APLICAÇÃO
VM



CÓDIGO - 8312
V-20592783
DESCRIÇÃO
ABRACADEIRA MANGUEIRA INTERCOOLER
APLICAÇÃO
D12D D13



CÓDIGO - 7473
V-20592787
DESCRIÇÃO
ABRACADEIRA MANGUEIRA TURBINA
APLICAÇÃO
D13



CÓDIGO - 7986
V-1676424
DESCRIÇÃO
ABRACADEIRA MANGUEIRA INTERCOOLER
APLICAÇÃO
FH FM NH



CÓDIGO - 7322
V-20549855 V-20557007 V-21258220
DESCRIÇÃO
MANGUEIRA SUP. RADIADOR D'ÁGUA
APLICAÇÃO
D13



CÓDIGO - 7622
V-20447435 V-1665940 V-20542199 V-21171767 V-20740344
DESCRIÇÃO
MANGUEIRA INF. RADIADOR D'ÁGUA
APLICAÇÃO
D12 D13



CÓDIGO - 10779
V-22560373 V-22273749 V-22273743
DESCRIÇÃO
MANGUEIRA INF. RADIADOR D'ÁGUA
APLICAÇÃO
FH4



CÓDIGO - 10534
V-21390591 V-21133830
DESCRIÇÃO
MANGUEIRA SUP. RADIADOR D'ÁGUA
APLICAÇÃO
FH4



CÓDIGO - 7693
V-20542202 V-3979986
DESCRIÇÃO
MANGUEIRA SUP. RADIADOR D'ÁGUA
APLICAÇÃO
D12D



CÓDIGO - 11326
V-20940665
DESCRIÇÃO
MANGUEIRA SUP. RADIADOR D'ÁGUA
APLICAÇÃO
D11



CÓDIGO - 8996
V-943367
DESCRIÇÃO
MANGUEIRA RESERVATÓRIO D'ÁGUA
APLICAÇÃO
FH FM NH



CÓDIGO - 1052
V-20776059 V-3183917 V-20542206
DESCRIÇÃO
MANGUEIRA RESERVATÓRIO D'ÁGUA
APLICAÇÃO
FH



CÓDIGO - 9407
V-20542213 V-3979793
DESCRIÇÃO
MANGUEIRA RESERVATÓRIO D'ÁGUA
APLICAÇÃO
FM

SISTEMA DE REFRIGERAÇÃO



CÓDIGO - 11161
V-21242536 V-22031748
DESCRIÇÃO
MANGUEIRA RESERVATÓRIO D'ÁGUA
APLICAÇÃO
FH4

CÓDIGO - 10840
V-21987759
DESCRIÇÃO
MANGUEIRA RETORNO BOMBA D'ÁGUA
APLICAÇÃO
D13



CÓDIGO - 7080
V-1676400
DESCRIÇÃO
RESERVATÓRIO D'ÁGUA CPL
APLICAÇÃO
FH



CÓDIGO - 11208
V-22821826
DESCRIÇÃO
RESERVATÓRIO D'ÁGUA CPL
APLICAÇÃO
FH4



CÓDIGO - 10949
V-1676400
DESCRIÇÃO
RESERVATÓRIO D'ÁGUA
APLICAÇÃO
FH



CÓDIGO - 11209
V-22821826
DESCRIÇÃO
RESERVATÓRIO D'ÁGUA
APLICAÇÃO
FH4



CÓDIGO - 9172
V-1674918 V-3979764 V-23262062
DESCRIÇÃO
RESERVATÓRIO D'ÁGUA
APLICAÇÃO
FM



CÓDIGO - 10705
V-22821828 V-21493205 V-22430366
DESCRIÇÃO
RESERVATÓRIO D'ÁGUA
APLICAÇÃO
FM4 FMX



CÓDIGO - 11466
V-20783901
DESCRIÇÃO
RESERVATÓRIO D'ÁGUA
APLICAÇÃO
VM



CÓDIGO - 7475
V-1674916
DESCRIÇÃO
RESERVATÓRIO D'ÁGUA
APLICAÇÃO
NH



CÓDIGO - 7809
V-3979992
DESCRIÇÃO
RESERVATÓRIO D'ÁGUA
APLICAÇÃO
NL10 NL12



CÓDIGO - 8024
V-20711223
DESCRIÇÃO
POLIA BOMBA D'ÁGUA
APLICAÇÃO
D13



CÓDIGO - 11354
V-3979593
DESCRIÇÃO
TAMPA RESERVATÓRIO D'ÁGUA
APLICAÇÃO
FH FM NH



CÓDIGO - 8618
V-1674083
DESCRIÇÃO
TAMPA RESERVATÓRIO D'ÁGUA
APLICAÇÃO
FH FM NH



CÓDIGO - 10872
V-21360115
DESCRIÇÃO
TAMPA RESERVATÓRIO D'ÁGUA
APLICAÇÃO
FH4 FM4 FMX



CÓDIGO - 10873
V-21884469
DESCRIÇÃO
TAMPA RESERVATÓRIO D'ÁGUA
APLICAÇÃO
FH4 FM4 FMX



CÓDIGO - 10295
V-20921947
DESCRIÇÃO
BOMBA D'ÁGUA
APLICAÇÃO
D11 EURO 5



CÓDIGO - 10299
V-20920065 V-21648711 V-21814005 V-21814040 V-21960481 V-85000957
DESCRIÇÃO
BOMBA D'ÁGUA
APLICAÇÃO
FH4



CÓDIGO - 11185
V-8170305
DESCRIÇÃO
BOMBA D'ÁGUA
APLICAÇÃO
D12C/D



CÓDIGO - 10950
V-21648708 V-20920085 V-20921917 V-21030340 V-21814009 V-21814036 V-21960479 V-21969183 V-85000956 V-85013056 V-85013425 V-85013466 V-23959585
DESCRIÇÃO
BOMBA D'ÁGUA
APLICAÇÃO
D13 EURO 5



CÓDIGO - 11410
V-20744939 V-20538845 V-21468471 V-85021450
DESCRIÇÃO
BOMBA D'ÁGUA
APLICAÇÃO
D13



CÓDIGO - 11407
V-20505543 V-21284318 V-22195464
DESCRIÇÃO
TAMPA BOMBA D'ÁGUA
APLICAÇÃO
D13

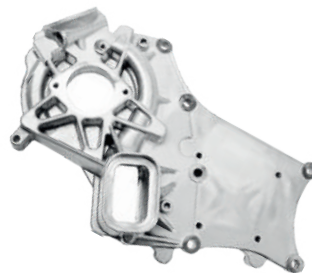

CÓDIGO - 11514
V-22195476 V-20539530 V-21096524 V-23293656
DESCRIÇÃO
TAMPA BOMBA D'ÁGUA
APLICAÇÃO
D11



CÓDIGO - 8374
V-8149941
DESCRIÇÃO
BOMBA D'ÁGUA
APLICAÇÃO
D12A

SISTEMA DE REFRIGERAÇÃO

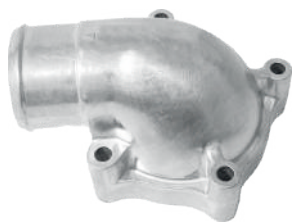

CÓDIGO - 9573
V-20405125 V-21861948 V-21905526
DESCRIÇÃO
TAMPA VÁLVULA TERMOSTÁTICA
APLICAÇÃO
D13



CÓDIGO - 1048
V-20555313
DESCRIÇÃO
TUBO BOMBA D'ÁGUA
APLICAÇÃO
D13



CÓDIGO - 9672
V-21021925 V-20451178
DESCRIÇÃO
TUBO CONEXÃO BOMBA D'ÁGUA
APLICAÇÃO
D13



CÓDIGO - 9945
V-3161219
DESCRIÇÃO
TUBO CONEXÃO BOMBA D'ÁGUA
APLICAÇÃO
D11



CÓDIGO - 7160
V-8149182
DESCRIÇÃO
VÁLVULA TERMOSTÁTICA
APLICAÇÃO
D12



CÓDIGO - 9685
V-20560249 V-21412639 V-21237213
DESCRIÇÃO
VÁLVULA TERMOSTÁTICA
APLICAÇÃO
D13



CÓDIGO - 7823
V-21503575 V-1549651
DESCRIÇÃO
ANEL VÁLVULA TERMOSTÁTICA
APLICAÇÃO
D13



CÓDIGO - 9977
V-20430678
DESCRIÇÃO
BORRACHA TAMPA BOMBA D'ÁGUA
APLICAÇÃO
D13



CÓDIGO - 8320
V-975697
DESCRIÇÃO
ANEL TAMPA BOMBA D'ÁGUA
APLICAÇÃO
D13

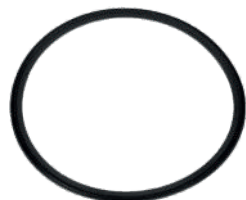

CÓDIGO - 8090
V-20525809
DESCRIÇÃO
CALÇO VÁLVULA TERMOSTÁTICA
APLICAÇÃO
D12

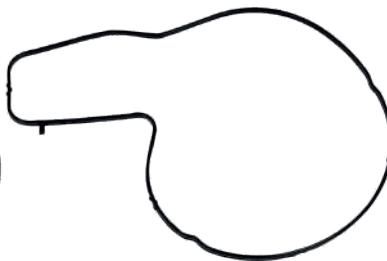

CÓDIGO - 8900
V-21103569
DESCRIÇÃO
JUNTA BOMBA D'ÁGUA
APLICAÇÃO
D13C EURO 5



CÓDIGO - 7182
V-21415427
DESCRIÇÃO
JUNTA BOMBA D'ÁGUA
APLICAÇÃO
D13A EURO 3



CÓDIGO - 1075
V-20479636
DESCRIÇÃO
JUNTA TUBO BOMBA D'ÁGUA
APLICAÇÃO
D13



CÓDIGO - 10967
V-1547254
DESCRIÇÃO
ANEL VEDAÇÃO
APLICAÇÃO
FH FM NH



CÓDIGO - 10966
V-1547252
DESCRIÇÃO
ANEL VEDAÇÃO
APLICAÇÃO
FH FM NH



CÓDIGO - 10951
V-471708
DESCRIÇÃO
ANEL VEDAÇÃO
APLICAÇÃO
FH FM NH



CÓDIGO - 9326
V-8170514
DESCRIÇÃO
JUNTA TUBO BOMBA D'ÁGUA
APLICAÇÃO
FH FM NH



CÓDIGO - 8050
V-8170515
DESCRIÇÃO
JUNTA TUBO BOMBA D'ÁGUA
APLICAÇÃO
FH FM NH



CÓDIGO - 8725
V-8130185
DESCRIÇÃO
JUNTA TUBO BOMBA D'ÁGUA
APLICAÇÃO
FH FM NH



CÓDIGO - 7204
V-8149301
DESCRIÇÃO
JUNTA TUBO BOMBA D'ÁGUA
APLICAÇÃO
FH FM NH



CÓDIGO - 7900
V-8170519
DESCRIÇÃO
JUNTA VÁLVULA TERMOSTÁTICA
APLICAÇÃO
FH FM NH



CÓDIGO - 11411
V-84092257
DESCRIÇÃO
RESERV. LIMPADOR PARABRISA
APLICAÇÃO
FH4



CÓDIGO - 7846
V-20360593 V-84092259
DESCRIÇÃO
RESERV. LIMPADOR PARABRISA
APLICAÇÃO
FH



CÓDIGO - 10657
V-20558491
DESCRIÇÃO
RESERV. LIMPADOR PARABRISA
APLICAÇÃO
VM



CÓDIGO - 7088
V-21002865 V-21789683 V-20545965 V-21343565 V-20700965
DESCRIÇÃO
CABO CÂMBIO ALAVANCA CINZA
APLICAÇÃO
FH VM



CÓDIGO - 7095
V-21002866 V-21789683 V-21789684
DESCRIÇÃO
CABO CÂMBIO ALAVANCA PRETO
APLICAÇÃO
FH VM



CÓDIGO - 7094
V-20700951 V-21002851 V-21789671 V-21002855
DESCRIÇÃO
CABO CÂMBIO ALAVANCA CINZA
APLICAÇÃO
FM



CÓDIGO - 7093
V-20700952 V-21002856 V-21789672
DESCRIÇÃO
CABO CÂMBIO ALAVANCA PRETO
APLICAÇÃO
FM

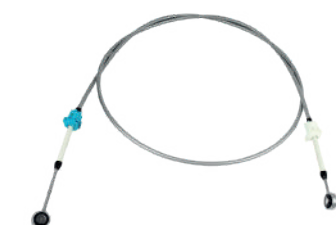

CÓDIGO - 7934
V-20700973
DESCRIÇÃO
CABO CÂMBIO ALAVANCA CINZA
APLICAÇÃO
NH



CÓDIGO - 7935
V-20700974
DESCRIÇÃO
CABO CÂMBIO ALAVANCA PRETO
APLICAÇÃO
NH



CÓDIGO - 10766
V-20476045
DESCRIÇÃO
ALAVANCA CÂMBIO
APLICAÇÃO
FH



CÓDIGO - 9878
V-20481336
DESCRIÇÃO
ALAVANCA CÂMBIO
APLICAÇÃO
FM



CÓDIGO - 11337
V-20488052 V-20488065
DESCRIÇÃO
MANOPLA ALAVANCA CÂMBIO 6 MARCHAS
APLICAÇÃO
FH FM NH



CÓDIGO - 1020
V-20488063
DESCRIÇÃO
MANOPLA ALAVANCA CÂMBIO 8 MARCHAS
APLICAÇÃO
FH FM NH



CÓDIGO - 9140
V-21073025 V-21024535 V-21937969 V-21456377 V-22583045
DESCRIÇÃO
MANOPLA ALAVANCA CÂMBIO I-SHIFT
APLICAÇÃO
FH FM FMX



CÓDIGO - 10609
V-22583048 V-21207197 V-21705608 V-21847980 V-22230455
DESCRIÇÃO
MANOPLA ALAVANCA CÂMBIO I-SHIFT
APLICAÇÃO
FH4 FM4 FMX

CÂMBIO



CÓDIGO - 11232
V-21024536 V-21073025
DESCRIÇÃO
REPARO MANOPLA
APLICAÇÃO
FH FM FMX



CÓDIGO - 10134
V-20554339
DESCRIÇÃO
MANOPLA ALAVANCA CÂMBIO
APLICAÇÃO
VM



CÓDIGO - 10139
V-20537126
DESCRIÇÃO
MANOPLA ALAVANCA CÂMBIO
APLICAÇÃO
VM



CÓDIGO - 10093
V-20707704
DESCRIÇÃO
MANOPLA ALAVANCA CÂMBIO
APLICAÇÃO
VM



CÓDIGO - 11206
V-20568093 V-21244404
DESCRIÇÃO
MANOPLA ALAVANCA CÂMBIO
APLICAÇÃO
VM



CÓDIGO - 7389
V-1655981
DESCRIÇÃO
MANOPLA ALAVANCA CÂMBIO
APLICAÇÃO
NL



CÓDIGO - 8117
V-20365902
DESCRIÇÃO
HASTE ALAVANCA CÂMBIO
APLICAÇÃO
FH FM NH



CÓDIGO - 7325
V-8171931
DESCRIÇÃO
BUCHA ALAVANCA CÂMBIO GDE.
APLICAÇÃO
FH FM NH



CÓDIGO - 7324
V-8171932
DESCRIÇÃO
BUCHA ALAVANCA CÂMBIO PEQ.
APLICAÇÃO
FH FM NH



CÓDIGO - 7958
V-8171927
DESCRIÇÃO
BUCHA ALAVANCA CÂMBIO MÉD.
APLICAÇÃO
FH FM NH



CÓDIGO - 7363
V-8171930
DESCRIÇÃO
REPARO ALAVANCA CÂMBIO CPL
APLICAÇÃO
FH FM NH



CÓDIGO - 9730
V-21869820 V-20561212
DESCRIÇÃO
REPARO ALAVANCA CÂMBIO CPL
APLICAÇÃO
VM



CÓDIGO - 8037
V-1669318
DESCRIÇÃO
CINTA ALAVANCA CÂMBIO PEQ.
APLICAÇÃO
FH FM NH



CÓDIGO - 8036
V-1669319
DESCRIÇÃO
CINTA ALAVANCA CÂMBIO GDE.
APLICAÇÃO
FH FM NH



CÓDIGO - 9308
V-20366711
DESCRIÇÃO
MORINGA CÂMBIO VT
APLICAÇÃO
FH FM NH



CÓDIGO - 10166
V-20366968 V-3191939
DESCRIÇÃO
JUNTA ESFÉRICA ALAVANCA CÂMBIO
APLICAÇÃO
FH FM NH



CÓDIGO - 8622
V-1069899
DESCRIÇÃO
MOLA ALAVANCA CÂMBIO
APLICAÇÃO
FH



CÓDIGO - 1038
V-1672152
DESCRIÇÃO
TERMINAL ALAVANCA CÂMBIO VT
APLICAÇÃO
FH FM NH



CÓDIGO - 7159
V-3162271 V-1668179
DESCRIÇÃO
TERMINAL ALAVANCA CÂMBIO ZF
APLICAÇÃO
FH FM NH



CÓDIGO - 9293
V-20490017
DESCRIÇÃO
TERMINAL ALAVANCA CÂMBIO
APLICAÇÃO
VM



CÓDIGO - 7326
V-1696684 V-2013589 V-1384897
DESCRIÇÃO
TIRANTE ALAVANCA CÂMBIO L/E
APLICAÇÃO
FH FM NH



CÓDIGO - 7327
V-1696685 V-1384898 V-2013588
DESCRIÇÃO
TIRANTE ALAVANCA CÂMBIO L/D
APLICAÇÃO
FH FM NH



CÓDIGO - 10953
V-1652776
DESCRIÇÃO
RETENTOR FLANGE SAÍDA CÂMBIO VT
APLICAÇÃO
FH FM NH



CÓDIGO - 10996
V-20791305
DESCRIÇÃO
RETENTOR FLANGE SAÍDA CÂMBIO VT/I-SHIFT
APLICAÇÃO
FH FM FMX

CÂMBIO



CÓDIGO - 10956
V-20483426
DESCRIÇÃO
RETENTOR EIXO PILOTO I-SHIFT
APLICAÇÃO
FH FM FMX



CÓDIGO - 7209
V-267268 V-20476025
DESCRIÇÃO
RETENTOR EIXO PILOTO VT/SR
APLICAÇÃO
FH FM NH



CÓDIGO - 9114
V-20476025 V-267268
DESCRIÇÃO
RETENTOR EIXO PILOTO VT
APLICAÇÃO
FH FM NH



CÓDIGO - 10974
V-3192614
DESCRIÇÃO
ANEL VED. FREIO CAIXA I-SHIFT
APLICAÇÃO
FH FM FMX



CÓDIGO - 8839
V-949656
DESCRIÇÃO
ANEL VED. RADIADOR ÓLEO CÂMBIO
APLICAÇÃO
FH FM NH

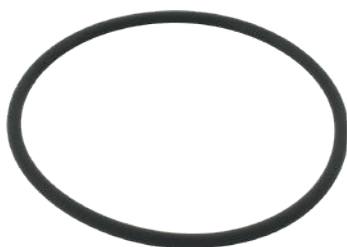

CÓDIGO - 9241
V-967343
DESCRIÇÃO
ANEL VED. RADIADOR ÓLEO CÂMBIO
APLICAÇÃO
FH FM NH



CÓDIGO - 10969
V-20769993
DESCRIÇÃO
ANEL VED. RADIADOR ÓLEO CÂMBIO
APLICAÇÃO
FH FM NH



CÓDIGO - 11169
V-944364
DESCRIÇÃO
ANEL VED. CANO BOMBA ÓLEO
APLICAÇÃO
FH FM NH



CÓDIGO - 11000
V-21532261 V-20566808
DESCRIÇÃO
ANEL VED. TUBO D'ÁGUA CÂMBIO
APLICAÇÃO
FH FM FMX



CÓDIGO - 8752
V-976974
DESCRIÇÃO
ANEL VED. VALV. RELÊ
APLICAÇÃO
FH FM NH



CÓDIGO - 9859
V-21730437 V-22196494 V-20567034
DESCRIÇÃO
BOMBA DE ÓLEO I-SHIFT
APLICAÇÃO
FH FM FMX



CÓDIGO - 9738
V-1521900
DESCRIÇÃO
BOMBA DE ÓLEO VT
APLICAÇÃO
FH FM NH



CÓDIGO - 10264
V-20412972 V-1676178
DESCRIÇÃO
RADIADOR ÓLEO CÂMBIO VT
APLICAÇÃO
FH FM NH



CÓDIGO - 11358
V-21969323
DESCRIÇÃO
PROTETOR FILTRO CÂMBIO VT
APLICAÇÃO
FH FM NH



CÓDIGO - 7224
V-1521976
DESCRIÇÃO
CANECO REDUZIDA CÂMBIO VT
APLICAÇÃO
FH FM NH



CÓDIGO - 7460
V-1336239
DESCRIÇÃO
CANECO TRANSFERÊNCIA CÂMBIO VT
APLICAÇÃO
FH FM NH



CÓDIGO - 8318
V-1526816
DESCRIÇÃO
CANECO REDUZIDA CÂMBIO ZF
APLICAÇÃO
FH FM NH

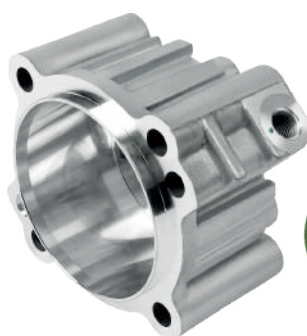

CÓDIGO - 8223
V-1527363
DESCRIÇÃO
CANECO TRANSFERÊNCIA CÂMBIO ZF
APLICAÇÃO
FH FM NH



CÓDIGO - 8148
V-3092575
DESCRIÇÃO
REPARO CANECO REDUZIDA
APLICAÇÃO
FH FM NH



CÓDIGO - 7169
V-3093230
DESCRIÇÃO
REPARO CANECO TRANSFERÊNCIA
APLICAÇÃO
FH FM NH



CÓDIGO - 10616
V-20562630
DESCRIÇÃO
REPARO CANECO TRANSFERÊNCIA I-SHIFT
APLICAÇÃO
FH FM FMX



CÓDIGO - 10827
V-20845917
DESCRIÇÃO
CHAPA LIMITADORA TAMPA I-SHIFT
APLICAÇÃO
FH FM FMX



CÓDIGO - 8068
V-1521449
DESCRIÇÃO
PORCA EIXO PRINCIPAL CX. VT
APLICAÇÃO
FH FM FMX



CÓDIGO - 11540
V-1069375
DESCRIÇÃO
IMA CÂMBIO I-SHIFT (MAGNETO)
APLICAÇÃO
FH FM

CÂMBIO



CÓDIGO - 8137
V-1652948
DESCRIÇÃO
TRAVA EIXO BOMBA ÓLEO
APLICAÇÃO
FH FM NH



CÓDIGO - 7439
V-20944716
DESCRIÇÃO
TRAVA TUBO LUBRIF.
APLICAÇÃO
FH FM NH



CÓDIGO - 8302
V-3192533
DESCRIÇÃO
TRAVA TRAMBULADOR VT
APLICAÇÃO
FH FM NH



CÓDIGO - 11484
V-4462401214
DESCRIÇÃO
BOBINA VÁLVULA SOLENÓIDE I-SHIFT
APLICAÇÃO
FH FM FMX



CÓDIGO - 9490
V-20986417 V-21009062 V-21480998 V-21753650 V-21751233
DESCRIÇÃO
DEFLETOR PLACA DA PESADA I-SHIFT
APLICAÇÃO
FH FM FMX



CÓDIGO - 11205
V-20562109
DESCRIÇÃO
EIXO 2A. 3A. I-SHIFT
APLICAÇÃO
FH FM FMX



CÓDIGO - 9079
V-21786063
DESCRIÇÃO
EIXO BIELA REDUZIDA I-SHIFT
APLICAÇÃO
FH FM FMX



CÓDIGO - 11329
V-3192575-R
DESCRIÇÃO
REPARO FREIO CAIXA I-SHIFT
APLICAÇÃO
FH FM FMX



CÓDIGO - 11237
V-3192575
DESCRIÇÃO
EMBOLO FREIO CAIXA I-SHIFT
APLICAÇÃO
FH FM FMX

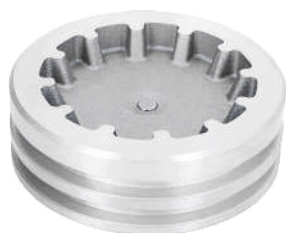

CÓDIGO - 11489
V-22312634
DESCRIÇÃO
EMBOLO ATUADOR FREIO CAIXA
APLICAÇÃO
I-SHIFT



CÓDIGO - 10829
V-20562629
DESCRIÇÃO
REPARO PINO DETENTOR I-SHIFT
APLICAÇÃO
FH FM FMX



CÓDIGO - 11114
V-20562631
DESCRIÇÃO
REPARO TAMPA CILINDRO I-SHIFT
APLICAÇÃO
FH FM FMX



CÓDIGO - 10188
V-21380391 V-21313188
DESCRIÇÃO
CONECTOR MANGUEIRA 45°
APLICAÇÃO
FH FM FMX



CÓDIGO - 10302
V-20938685
DESCRIÇÃO
CONECTOR MANGUEIRA 90°
APLICAÇÃO
FH FM FMX



CÓDIGO - 10930
V-20941211 V-20938686
DESCRIÇÃO
CONECTOR MANGUEIRA RETO
APLICAÇÃO
FH FM FMX



CÓDIGO - 10936
V-21339891 V-21310657
DESCRIÇÃO
MANGUEIRA RAD. ÓLEO CÂMBIO
APLICAÇÃO
FH FM FMX



CÓDIGO - 7316
V-382565
DESCRIÇÃO
PASTILHA GARFO 1A./2A./3A. REDUZIDA
APLICAÇÃO
FH FM NH



CÓDIGO - 7163
V-20968686 V-20368993
DESCRIÇÃO
MANGUEIRA RAD. ÓLEO CÂMBIO
APLICAÇÃO
FH FM NH



CÓDIGO - 7164
V-3197764
DESCRIÇÃO
MANGUEIRA RAD. ÓLEO CÂMBIO
APLICAÇÃO
FH FM NH



CÓDIGO - 10287
V-20589303
DESCRIÇÃO
MANGUEIRA RAD. ÓLEO CÂMBIO
APLICAÇÃO
FH FM NH



CÓDIGO - 11001
V-8171700
DESCRIÇÃO
PINO SELETOR
APLICAÇÃO
FH FM NH



CÓDIGO - 9115
V-1521870
DESCRIÇÃO
REPARO PINO E MOLA ÊMBOLO
APLICAÇÃO
FH FM NH



CÓDIGO - 11163
V-20779040
DESCRIÇÃO
FILTRO CÂMBIO I-SHIFT
APLICAÇÃO
FH FM FMX



CÓDIGO - 11145
V-85108176
DESCRIÇÃO
FILTRO CÂMBIO VT
APLICAÇÃO
FH FM NH

CÂMBIO

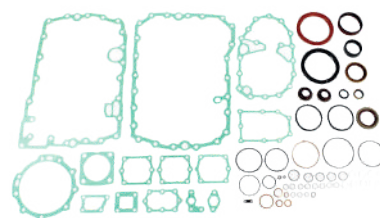

CÓDIGO - 8659
V-3517857
DESCRIÇÃO
FILTRO CÂMBIO ZF
APLICAÇÃO
FH FM NH

CÓDIGO - 9595
V-22429386 V-21818296 V-20586349 V-23701846
DESCRIÇÃO
FLEXÍVEL RESFRIADOR ÓLEO I-SHIFT GDE.
APLICAÇÃO
FH FM FMX

CÓDIGO - 9594
V-22429384 V-21818292 V-20586347 V-23701845
DESCRIÇÃO
FLEXÍVEL RESFRIADOR ÓLEO I-SHIFT PEQ.
APLICAÇÃO
FH FM FMX

CÓDIGO - 7582
V-6885992
DESCRIÇÃO
JG. DE JUNTA CÂMBIO ZF
APLICAÇÃO
NL FH NH

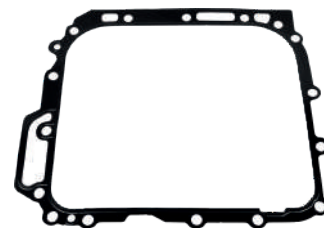
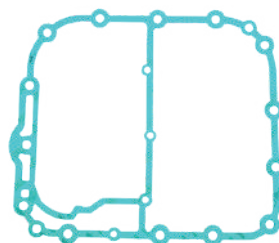
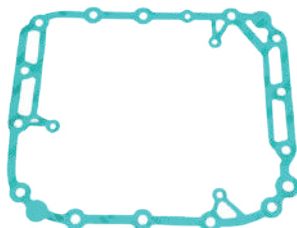
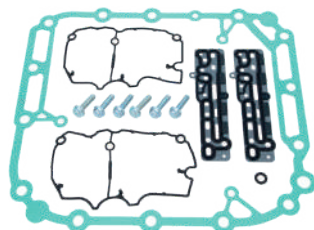

CÓDIGO - 10767
V-20785252
DESCRIÇÃO
JG. DE JUNTA CÂMBIO I-SHIFT
APLICAÇÃO
FH FM FMX

CÓDIGO - 9514
V-20785252-P V-20562270
DESCRIÇÃO
JUNTA TAMPA MÓDULO I-SHIFT
APLICAÇÃO
FH FM FMX

CÓDIGO - 10864
V-21911585
DESCRIÇÃO
JUNTA TAMPA MÓDULO I-SHIFT
APLICAÇÃO
FH4 FM4

CÓDIGO - 11062
V-21244695
DESCRIÇÃO
JUNTA TAMPA GARFO I-SHIFT
APLICAÇÃO
FH FM FMX

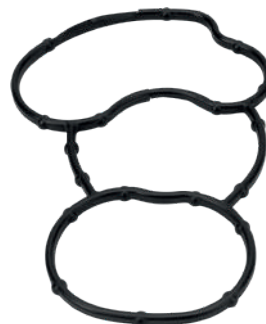
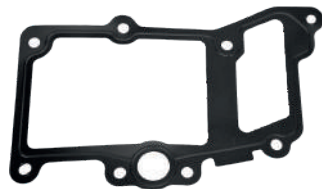

CÓDIGO - 11063
V-20497205
DESCRIÇÃO
JUNTA TAMPA CANECO TRANSF. I-SHIFT
APLICAÇÃO
FH FM FMX

CÓDIGO - 11064
V-20483578
DESCRIÇÃO
JUNTA SUP. FILTRO ÓLEO I-SHIFT
APLICAÇÃO
FH FM FMX

CÓDIGO - 9716
V-20537032
DESCRIÇÃO
JUNTA BOMBA ÓLEO CÂMBIO I-SHIFT
APLICAÇÃO
FH FM FMX

CÓDIGO - 10765
V-1521564
DESCRIÇÃO
JUNTA MORINGA CÂMBIO VT
APLICAÇÃO
FH FM NH

Imagens meramente ilustrativas - Cores podem sofrer alterações - Peças não genuínas para caminhões Iolvo.

VOLMASTER
AUTOPÊÇAS

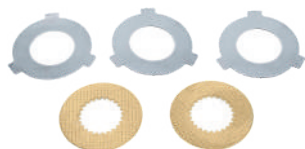

CÓDIGO - 11357
V-21666546 | V-21054210 | V-8172818
DESCRIÇÃO
KIT DISCOS FREIO I-SHIFT
APLICAÇÃO
FH | FM | FMX

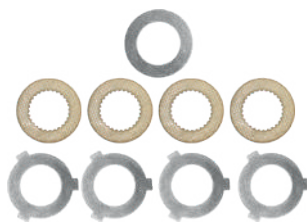

CÓDIGO - 11571
V-22617667
DESCRIÇÃO
KIT DISCOS FREIO I-SHIFT MODERNA
APLICAÇÃO
FH4 | FM4



CÓDIGO - 10368
V-21141850
DESCRIÇÃO
JG. PRESSIONADOR REDUZIDA
APLICAÇÃO
FH | FM | NH



CÓDIGO - 7521
V-20847116
DESCRIÇÃO
JG. PRESSIONADOR TRANSFERÊNCIA
APLICAÇÃO
FH | FM | NH



CÓDIGO - 11435
V-21671426
DESCRIÇÃO
KIT REDUZIDA SPLIT VT/I-SHIFT
APLICAÇÃO
VT/I-SHIFT

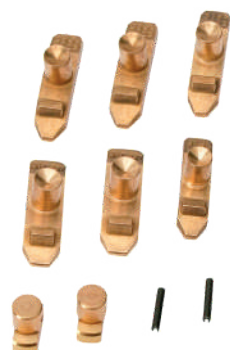

CÓDIGO - 11330
V-20968999
DESCRIÇÃO
JG. PASTILHA CÂMBIO I-SHIFT
APLICAÇÃO
FH | FM | FMX



CÓDIGO - 9530
V-1526573
DESCRIÇÃO
GUARDA-PÓ EIXO TRAMBULADOR
APLICAÇÃO
FH | FM | FMX



CÓDIGO - 9532
V-8171450
DESCRIÇÃO
RETENTOR EIXO TRAMBULADOR
APLICAÇÃO
FH | FM | FMX



CÓDIGO - 10952
V-20366642
DESCRIÇÃO
BUJÃO DRENO CÂMBIO VT
APLICAÇÃO
FH | FM | NH



CÓDIGO - 10365
V-20785448
DESCRIÇÃO
ROLAMENTO EIXO SAÍDA CÂMBIO VT/I-SHIFT
APLICAÇÃO
FH | FM | NH



CÓDIGO - 7954
V-1656116
DESCRIÇÃO
ROLAMENTO EIXO PILOTO CÂMBIO VT
APLICAÇÃO
FH | FM | NH



CÓDIGO - 7628
V-1662798
DESCRIÇÃO
VÁLVULA RANGER CÂMBIO ZF
APLICAÇÃO
FH | FM | NH

CÂMBIO



CÓDIGO - 9840
V-20775173
DESCRIÇÃO
VÁLVULA RELÊ CÂMBIO VT
APLICAÇÃO
FH | FM | NH



CÓDIGO - 7102
V-20590252
DESCRIÇÃO
VÁLVULA CANECO TRANSF. CÂMBIO VT
APLICAÇÃO
FH | FM | NH



CÓDIGO - 8283
V-8172628
DESCRIÇÃO
VÁLVULA INIBIDORA
APLICAÇÃO
FH | FM | FMX



CÓDIGO - 11132
V-1672231
DESCRIÇÃO
VÁLVULA INIBIDORA
APLICAÇÃO
FH | FM | FMX



CÓDIGO - 8901
V-20783875 | V-1521697 | V-20557162 | V-20772366
DESCRIÇÃO
VÁLVULA PILOTO CIL. BLOQUEIO
APLICAÇÃO
FH | FM | FMX



CÓDIGO - 10583
V-20739643
DESCRIÇÃO
REPARO VÁLVULA PWM PARCIAL
APLICAÇÃO
FH | FM | FMX



CÓDIGO - 10141
V-22327063 | V-21206430 | V-21710522 | V-21965253
DESCRIÇÃO
VÁLVULA PWM
APLICAÇÃO
FH | FM | FMX



CÓDIGO - 10238
V-22327072
DESCRIÇÃO
VÁLVULA PWM
APLICAÇÃO
FH4 | FM4



CÓDIGO - 7859
V-20383598
DESCRIÇÃO
GUARDA-PÔ ALAVANCA
APLICAÇÃO
FH | FM | NH



CÓDIGO - 8215
V-20383596
DESCRIÇÃO
GUARDA-PÔ ALAVANCA
APLICAÇÃO
FH | FM | NH

EMBREGEM

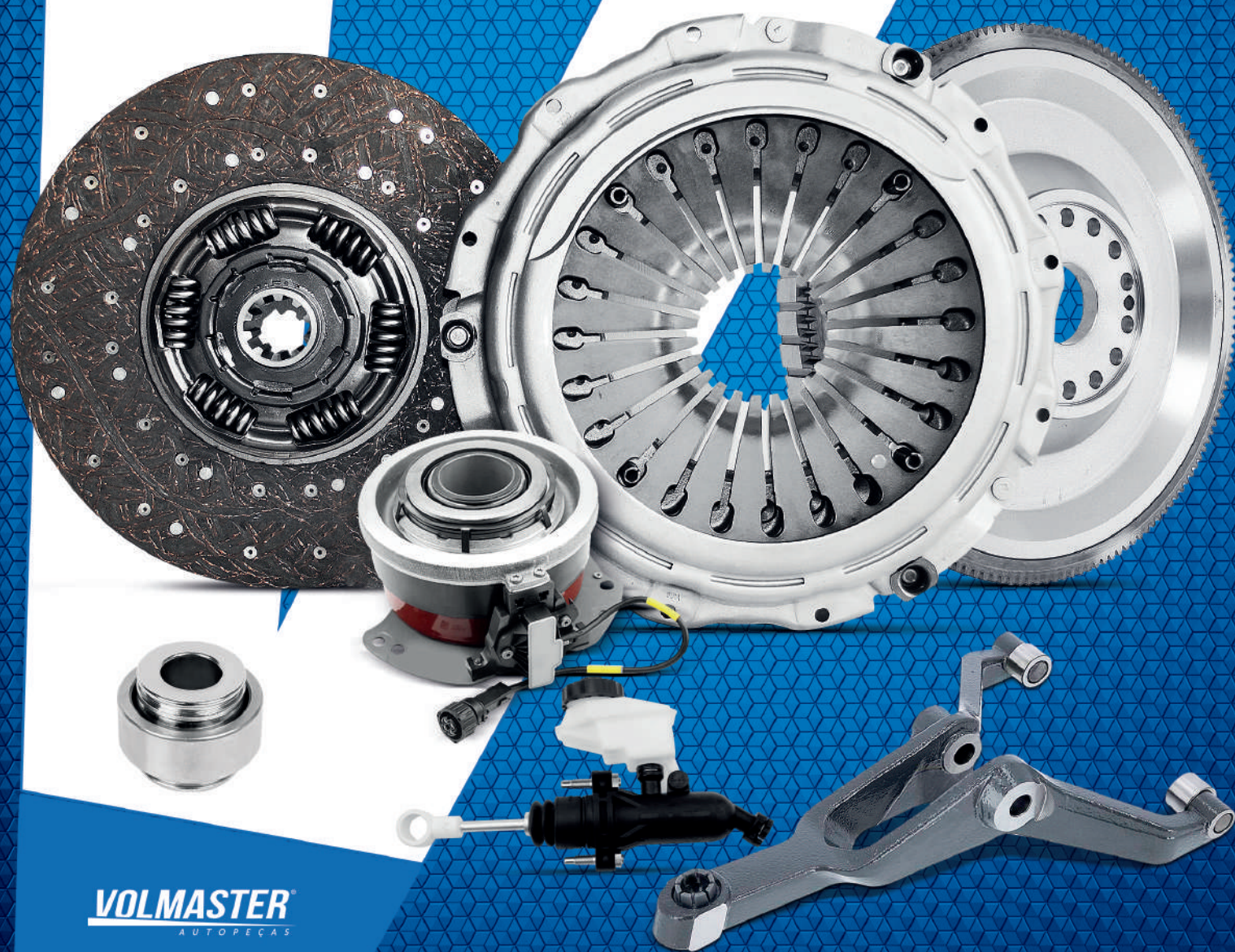

VOLMASTER
AUTOPEÇAS

EMBREGEM



CÓDIGO - 1053
V-20466644 | V-20443290 | V-20443292 | V-20516171
DESCRIÇÃO
FLEXÍVEL EMBREGEM (CX. VT)
APLICAÇÃO
FH | FM | NH



CÓDIGO - 8634
V-981559
DESCRIÇÃO
FLEXÍVEL EMBREGEM (CX. ZF)
APLICAÇÃO
FH | FM | NH



CÓDIGO - 11413
V-20992763
DESCRIÇÃO
FLEXÍVEL PWM ATUADOR EMBREGEM
APLICAÇÃO
FH | FMX



CÓDIGO - 7980
V-1668181
DESCRIÇÃO
MOLA PEDAL EMBREGEM
APLICAÇÃO
FH



CÓDIGO - 7822
V-8189666 | V-82332690 | V-1628381
DESCRIÇÃO
MOLA PEDAL EMBREGEM
APLICAÇÃO
FH | FM | NH



CÓDIGO - 11065
V-20806212
DESCRIÇÃO
REPARO GARFO EMBREGEM
APLICAÇÃO
FH | FM | NH



CÓDIGO - 7207
V-20806212
DESCRIÇÃO
ROLAMENTO GARFO EMBREGEM
APLICAÇÃO
FH | FM | NH



CÓDIGO - 7317
V-20851010 | V-20569195 | V-1672952
DESCRIÇÃO
RETENTOR GARFO EMBREGEM
APLICAÇÃO
FH | FM | NH



CÓDIGO - 7227
V-3191965
DESCRIÇÃO
ATUADOR GARFO EMBREGEM
APLICAÇÃO
FH | FM | NH



CÓDIGO - 7191
V-1655134
DESCRIÇÃO
ATUADOR GARFO EMBREGEM
APLICAÇÃO
NL



CÓDIGO - 7154
V-3150319
DESCRIÇÃO
BUCHA GARFO EMBREGEM
APLICAÇÃO
FH | FM | NH

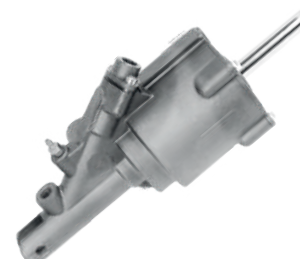

CÓDIGO - 7417
V-1069205
DESCRIÇÃO
SERVO EMBREGEM (CX. ZF)
APLICAÇÃO
EDC | FH | FM | NH



CÓDIGO - 7613
V-8171721 V-20524585
DESCRIÇÃO
SERVO EMBREGEM (CX. SR)
APLICAÇÃO
FH FM NH



CÓDIGO - 9852
V-8171720 V-20524584
DESCRIÇÃO
SERVO EMBREGEM (CX. VT)
APLICAÇÃO
FH FM NH



CÓDIGO - 10602
V-21320923 V-21580977 V-85020472 V-85002343
DESCRIÇÃO
ATUADOR EMBREGEM I-SHIFT
APLICAÇÃO
FH FM FMX



CÓDIGO - 11440
V-21320923-R
DESCRIÇÃO
REP. ATUADOR EMBREGEM I-SHIFT
APLICAÇÃO
FH FM FMX



CÓDIGO - 11247
V-1653156
DESCRIÇÃO
VÁLVULA SPLIT
APLICAÇÃO
FH FM NH



CÓDIGO - 8981
V-267859
DESCRIÇÃO
VÁLVULA SPLIT
APLICAÇÃO
NL



CÓDIGO - 9728
V-20835246
DESCRIÇÃO
CILINDRO EMBREGEM
APLICAÇÃO
FH FM NH (2004...)



CÓDIGO - 7484
V-1628218
DESCRIÇÃO
CILINDRO EMBREGEM
APLICAÇÃO
FH FM NH (ATÉ 2003)



CÓDIGO - 9025
V-8126730
DESCRIÇÃO
CILINDRO EMBREGEM
APLICAÇÃO
NL



CÓDIGO - 8425
V-20746915 V-503127784 V-1623053 V-23108445 V-9650019022
DESCRIÇÃO
CILINDRO EMBREGEM
APLICAÇÃO
VM (2006...)



CÓDIGO - 10752
V-20553368
DESCRIÇÃO
CILINDRO EMBREGEM
APLICAÇÃO
VM (ATÉ 2006)



CÓDIGO - 8529
V-8172031
DESCRIÇÃO
GARFO EMBREGEM
APLICAÇÃO
FH FM NH (2004...)

EMBREGEM



CÓDIGO - 8531
V-3191966
DESCRIÇÃO
GARFO EMBREAGEM
APLICAÇÃO
FH FM NH (ATÉ 2003)



CÓDIGO - 7860
V-8129951
DESCRIÇÃO
ALAVANCA EIXO EMBREAGEM (LONGA/MONODISCO)
APLICAÇÃO
FH FM NH



CÓDIGO - 11202
V-8129953
DESCRIÇÃO
ALAVANCA EIXO EMBREAGEM (CURTA/BI-DISCO)
APLICAÇÃO
FH FM NH

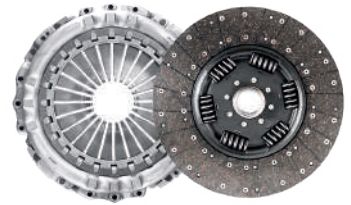

CÓDIGO - 10742
V-85022359
DESCRIÇÃO
PLATO E DISCO I-SHIFT
APLICAÇÃO
FH4

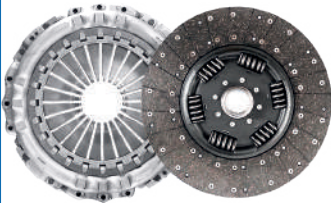

CÓDIGO - 10260
V-85021811
DESCRIÇÃO
PLATO E DISCO I-SHIFT
APLICAÇÃO
FH FM FMX

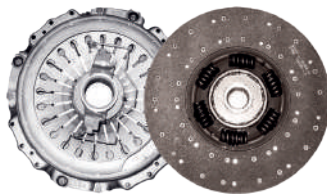

CÓDIGO - 9575
V-6413
DESCRIÇÃO
KIT EMBREAGEM 24E (CX. VT) MONODISCO
APLICAÇÃO
D13

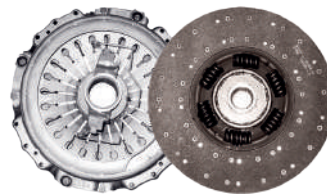

CÓDIGO - 7096
V-6698
DESCRIÇÃO
KIT EMBREAGEM 24E (CX. VT) MONODISCO
APLICAÇÃO
D12D



CÓDIGO - 1037
V-3192221 V-3192220
DESCRIÇÃO
ROLAMENTO EMBREAGEM (CX. VT) MONODISCO
APLICAÇÃO
FH FM NH



CÓDIGO - 8870
V-8170798 V-20729327 V-21184874
DESCRIÇÃO
VOLANTE MOTOR
APLICAÇÃO
D12C/D



CÓDIGO - 8893
V-21184666
DESCRIÇÃO
VOLANTE MOTOR
APLICAÇÃO
D13



CÓDIGO - 7178
V-1672273
DESCRIÇÃO
PARAF. CARDAN
APLICAÇÃO
FH FM NH



CÓDIGO - 9071
V-971088
DESCRIÇÃO
PORCA PARAF. CARDAN
APLICAÇÃO
FH FM NH

CUBOS E RODAS



VOLMASTER
AUTOPEÇAS

CUBOS E RODAS



CÓDIGO - 8828

V-20515515

DESCRIÇÃO

PARAFUSO RODA DIANT.
(M22-1.5 X 88,5 / 99)

APLICAÇÃO

FH | FM | NH



CÓDIGO - 9263

V-1573081

DESCRIÇÃO

PARAFUSO RODA DIANT.
(7/8" - 14UNF X 86 / 96)

APLICAÇÃO

NL | FH | FM | NH



CÓDIGO - 9762

V-20524942

DESCRIÇÃO

PARAFUSO RODA TRAS.
(M22-1.5 X 113,5 / 124)

APLICAÇÃO

FH | FM | NH



CÓDIGO - 8606

V-20515519

DESCRIÇÃO

PARAFUSO RODA TRAS.
(M22-1.5 X 105,5 / 116)

APLICAÇÃO

FH | FM



CÓDIGO - 8607

V-21147687

DESCRIÇÃO

PARAFUSO RODA TRAS.
(M22-1.5 X 113,5 / 124)

APLICAÇÃO

FH | FM | NH



CÓDIGO - 9309

V-20553560

DESCRIÇÃO

PARAFUSO RODA TRAS.
(M22-1.5 X 122 / 132,5)

APLICAÇÃO

FH | FM | NH



CÓDIGO - 8605

V-1573082

DESCRIÇÃO

PARAFUSO RODA TRAS.
(7/8" - 14UNF X 102 / 112)

APLICAÇÃO

NL | FH | FM | NH



CÓDIGO - 8096

V-1589009

DESCRIÇÃO

PARAFUSO RODA TRAS.
(7/8" - 14UNF X 111 / 121)

APLICAÇÃO

NL | FH | FM | NH



CÓDIGO - 8608

V-20506498

DESCRIÇÃO

PARAFUSO RODA TRAS.
(M22-1.5 X 97,5 / 108,5)

APLICAÇÃO

VM



CÓDIGO - 7142

V-20551045

DESCRIÇÃO

PORCA PARAFUSO RODA
(M22-1.5 X CH/SW 33 H30)

APLICAÇÃO

FH | FM | NH



CÓDIGO - 8097

V-943491

DESCRIÇÃO

PORCA PARAFUSO RODA
(7/8" - 14UNF X CH/SW 1.5/16" H30)

APLICAÇÃO

NL | FH | FM | NH



CÓDIGO - 11492

V-3038855

DESCRIÇÃO

CUBO DE RODA DIANT. (6.5)

APLICAÇÃO

N | NL | EDC



CÓDIGO - 8572
V-8124254
DESCRIÇÃO
CUBO DE RODA DIANT. (5.5)
APLICAÇÃO
N NL EDC



CÓDIGO - 8468
V-20550678
DESCRIÇÃO
CUBO DE RODA DIANT. FREIO A DISCO
APLICAÇÃO
VM



CÓDIGO - 9735
V-21228155
DESCRIÇÃO
CUBO DE RODA DIANT. FREIO A TAMBOR
APLICAÇÃO
VM



CÓDIGO - 8574
V-20518092
DESCRIÇÃO
CUBO DE RODA DIANT. FREIO A TAMBOR (27.2)
APLICAÇÃO
FH FM NH



CÓDIGO - 9007
V-20581399
DESCRIÇÃO
CUBO DE RODA DIANT. FREIO A TAMBOR (25.2)
APLICAÇÃO
FH FM NH (2004...)



CÓDIGO - 11491
V-20518092C
DESCRIÇÃO
CARCAÇA CUBO DIANT. FREIO A TAMBOR (27.2)
APLICAÇÃO
FH FM NH



CÓDIGO - 11424
V-20581399C
DESCRIÇÃO
CARCAÇA CUBO DIANT. FREIO A TAMBOR (25.2)
APLICAÇÃO
FH FM NH (2004...)



CÓDIGO - 11494
V-20517952
DESCRIÇÃO
CUBO DE RODA TRAS. FREIO A TAMBOR (27.2)
APLICAÇÃO
FH FM NH ATÉ 2003



CÓDIGO - 10114
V-20535231
DESCRIÇÃO
CUBO DE RODA TRAS. FREIO A TAMBOR (25.2)
APLICAÇÃO
FH FM NH (2004...)



CÓDIGO - 10113
V-20518053 V-20535244
DESCRIÇÃO
CUBO DE RODA TRAS. FREIO A TAMBOR (25.2)
APLICAÇÃO
FH FM NH (2007...) C/ABS



CÓDIGO - 10561
V-21328177 V-21328181
DESCRIÇÃO
CUBO DE RODA TRAS. FREIO A TAMBOR (RAN3/4)
APLICAÇÃO
FH FM FMX C/ ABS



CÓDIGO - 10783
V-20535263 V-85107753
DESCRIÇÃO
CUBO DE RODA TRAS. FREIO A DISCO
APLICAÇÃO
FH FM B9R B13R

CUBOS E RODAS



CÓDIGO - 7586

V-20517952C

DESCRIÇÃO

CARC. CUBO DE RODA TRAS. FREIO A TAMBOR (27.2)

APLICAÇÃO

FH | FM | NH ATÉ 2003



CÓDIGO - 7587

V-20535231C

DESCRIÇÃO

CARC. CUBO DE RODA TRAS. FREIO A TAMBOR (25.2)

APLICAÇÃO

FH | FM | NH (2004...)



CÓDIGO - 7695

V-20518053C | V-20518053 | V-20535244

DESCRIÇÃO

CARC. CUBO DE RODA TRAS. FREIO A TAMBOR (25.2)

APLICAÇÃO

FH | FM | NH (2007...) C/ABS



CÓDIGO - 10610

V-21328177C | V-21328181

DESCRIÇÃO

CARC. CUBO DE RODA TRAS. FREIO A TAMBOR (RAN3/4)

APLICAÇÃO

FH | FM | FMX



CÓDIGO - 11493

V-20535263 | V-85107753

DESCRIÇÃO

CARC. CUBO DE RODA TRAS. FREIO A DISCO

APLICAÇÃO

FH | FM | B9R | B13R



CÓDIGO - 7109

V-21036050

DESCRIÇÃO

KIT ROLAMENTO CUBO TRAS.

APLICAÇÃO

FH | FM | NH



CÓDIGO - 7110

V-20518779

DESCRIÇÃO

KIT ROLAMENTO CUBO DIANT.

APLICAÇÃO

FH | FM | NH



CÓDIGO - 7858

V-3095043

DESCRIÇÃO

KIT RETENTOR CUBO TRAS.

APLICAÇÃO

FH | FM | NH



CÓDIGO - 11087

V-21036055

DESCRIÇÃO

KIT RETENTOR CUBO TRAS. MODERNO

APLICAÇÃO

FH | FM | NH



CÓDIGO - 7329

V-3985464 | V-3985463

DESCRIÇÃO

KIT RETENTOR CUBO DIANT.

APLICAÇÃO

FH | FM | NH



CÓDIGO - 11074

V-1672249 | V-3094807

DESCRIÇÃO

RETENTOR CUBO TRAS. (RAN3/4)

APLICAÇÃO

NL | FH | FM | NH



CÓDIGO - 7709

V-1672283

DESCRIÇÃO

PISTA RETENTOR CUBO TRAS. (RAN3/4)

APLICAÇÃO

NL | FH | FM | NH



CÓDIGO - 8936
V-945506
DESCRIÇÃO
ANEL TRAVA CUBO TRAS.
APLICAÇÃO
FH FM NH



CÓDIGO - 8384
V-948255
DESCRIÇÃO
ANEL VED. CUBO TRAS. (RANZ)
APLICAÇÃO
N NL

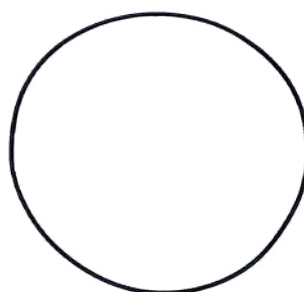

CÓDIGO - 7361
V-982108 V-948767
DESCRIÇÃO
ANEL VED. CUBO TRAS. (RAN3/4)
APLICAÇÃO
NL FH FM NH

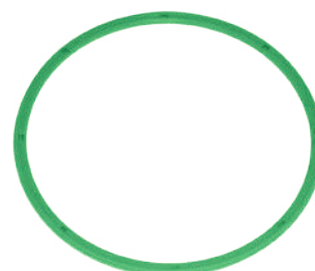

CÓDIGO - 9170
V-3199066
DESCRIÇÃO
ANEL VED. CUBO TRAS.
APLICAÇÃO
FH FM NH



CÓDIGO - 7781
V-1522983
DESCRIÇÃO
ARRUELA SATÉLITE CUBO TRAS. (RANZ)
APLICAÇÃO
N NL



CÓDIGO - 8566
V-1076701
DESCRIÇÃO
ARRUELA TRAVA CUBO DIANT.
APLICAÇÃO
FH FM NH



CÓDIGO - 11488
V-21102702
DESCRIÇÃO
ARRUELA TRAVA CUBO DIANT.
APLICAÇÃO
FH4 FM4



CÓDIGO - 8581
V-1077934
DESCRIÇÃO
ARRUELA TRAVA CUBO TRAS.
APLICAÇÃO
FH FM NH



CÓDIGO - 7941
V-1591045
DESCRIÇÃO
CONE PRISIONEIRO CUBO TRAS.
APLICAÇÃO
FH FM NH



CÓDIGO - 9071
V-971088
DESCRIÇÃO
PORCA PRISIONEIRO CUBO TRAS.
APLICAÇÃO
FH FM NH



CÓDIGO - 8857
V-1591028
DESCRIÇÃO
PRISIONEIRO CUBO TRAS.
APLICAÇÃO
FH FM NH



CÓDIGO - 10082
V-20424598
DESCRIÇÃO
PORCA CUBO DIANT. FREIO A DISCO
APLICAÇÃO
FH FM NH

CUBOS E RODAS



CÓDIGO - 8177

V-1075870

DESCRIÇÃO

PORCA CUBO DIANT.

APLICAÇÃO

FH | FM | NH



CÓDIG - 8587

V-20504553

DESCRIÇÃO

PORCA CUBO DIANT.

APLICAÇÃO

VM



CÓDIGO - 8580

V-1076335

DESCRIÇÃO

PORCA CUBO TRAS.

APLICAÇÃO

FH | FM | NH



CÓDIGO - 7208

V-8157714

DESCRIÇÃO

TRAVA PORCA CUBO TRAS.

APLICAÇÃO

FH | FM | NH



CÓDIGO - 11251

V-20480077 | V-1069289 | V-21912834

DESCRIÇÃO

PORCA CUBO TRAS. (RAN4)

APLICAÇÃO

FH | FM | FMX



CÓDIGO - 8579

V-1522384

DESCRIÇÃO

PORCA CUBO TRAS. (RAN3/4)

APLICAÇÃO

NL | FH | FM | NH



CÓDIGO - 7726

V-85109218

DESCRIÇÃO

EMBUCHAMENTO MANGA EIXO

APLICAÇÃO

VM



CÓDIGO - 8709

V-8127759

DESCRIÇÃO

EMBUCHAMENTO MANGA EIXO

APLICAÇÃO

FH | FM | NH (98 ATÉ 04)



CÓDIGO - 8191

V-85108338

DESCRIÇÃO

EMBUCHAMENTO MANGA EIXO

APLICAÇÃO

FH | FM | NH (2004...)



CÓDIGO - 8266

V-20751021

DESCRIÇÃO

EMBUCHAMENTO MANGA EIXO

APLICAÇÃO

FH4 | FM4



CÓDIGO - 7485

V-3173772

DESCRIÇÃO

ROLAMENTO EMBUCHAMENTO

APLICAÇÃO

FH | FM | NH



CÓDIGO - 10693

V-20424109

DESCRIÇÃO

COROA DENTADA FREIO ABS

APLICAÇÃO

FH | FM | NH



CÓDIGO - 8110
V-22537018
DESCRIÇÃO
COROA DENTADA FREIO ABS MODERNA
APLICAÇÃO
FH FM FMX



CÓDIGO - 7114 - 7115
V-3095195
DESCRIÇÃO
PATIM FREIO DIANT. (A/B)
APLICAÇÃO
FH FM NH



CÓDIGO - 9080 - 9081
V-3095196
DESCRIÇÃO
PATIM FREIO TRAS. (A/B)
APLICAÇÃO
FH FM NH



CÓDIGO - 1009
V-1696924
DESCRIÇÃO
PINHÃO REG. PATIM L/E
APLICAÇÃO
FH FM NH



CÓDIGO - 1010
V-1696925
DESCRIÇÃO
PINHÃO REG. PATIM L/D
APLICAÇÃO
FH FM NH



CÓDIGO - 7120
V-276097
DESCRIÇÃO
REP. REGULADOR PATIM L/E VERMELHO
APLICAÇÃO
FH FM NH



CÓDIGO - 7121
V-276098
DESCRIÇÃO
REP. REGULADOR PATIM L/D - VERDE
APLICAÇÃO
FH FM NH



CÓDIGO - 7122
V-3090964
DESCRIÇÃO
REP. REGULADOR PATIM
APLICAÇÃO
FH FM NH



CÓDIGO - 7106
V-8550977
DESCRIÇÃO
REGULADOR FREIO L/D
APLICAÇÃO
FH FM NH



CÓDIGO - 7105
V-8550978
DESCRIÇÃO
REGULADOR FREIO L/E
APLICAÇÃO
FH FM NH



CÓDIGO - 7124
V-1696446
DESCRIÇÃO
PINO PRESSÃO
APLICAÇÃO
FH FM NH



CÓDIGO - 11002
V-3090954
DESCRIÇÃO
GUARDA-PÓ FREIO
APLICAÇÃO
FH FM NH

CUBOS E RODAS



CÓDIGO - 7117
V-272910
DESCRIÇÃO
EIXO REGULADOR
APLICAÇÃO
FH FM NH



CÓDIGO - 10877
V-3090997
DESCRIÇÃO
DISPOSITIVO REG. FREIO L/E
APLICAÇÃO
FH FM NH



CÓDIGO - 10876
V-3090998
DESCRIÇÃO
DISPOSITIVO REG. FREIO L/D
APLICAÇÃO
FH FM NH



CÓDIGO - 7588
V-1696450
DESCRIÇÃO
JUNTA TAMPA REG. FREIO
APLICAÇÃO
FH FM NH

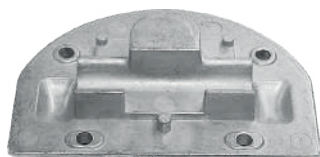

CÓDIGO - 7118
V-1696449
DESCRIÇÃO
TAMPA REG. FREIO
APLICAÇÃO
FH FM NH

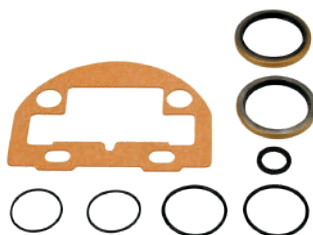

CÓDIGO - 7119
V-272905
DESCRIÇÃO
REPARO PATIM
APLICAÇÃO
FH FM NH



CÓDIGO - 11416
V-1088812
DESCRIÇÃO
BUCHAS FLANGE PATIM
APLICAÇÃO
FH FM NH



CÓDIGO - 7116
V-3097299
DESCRIÇÃO
PINO MOLA RETORNO
APLICAÇÃO
FH FM NH



CÓDIGO - 11442
V-3097092
DESCRIÇÃO
MOLA RETORNO
APLICAÇÃO
FH FM NH



CÓDIGO - 10045
V-3092465
DESCRIÇÃO
FLANGE PATIM L/E
APLICAÇÃO
FH FM NH



CÓDIGO - 10046
V-3092466
DESCRIÇÃO
FLANGE PATIM L/D
APLICAÇÃO
FH FM NH



CÓDIGO - 11278
V-1629835
DESCRIÇÃO
ESPELHO DE RODA
APLICAÇÃO
FH FM NH



CÓDIGO - 8321
V-1696642
DESCRIÇÃO
EIXO "S" ACIONA. FREIO L/E 285MM
APLICAÇÃO
FH FM NH



CÓDIGO - 11249
V-1696644
DESCRIÇÃO
EIXO "S" ACIONA. FREIO L/E 370MM
APLICAÇÃO
FH FM NH



CÓDIGO - 11496
V-1697752
DESCRIÇÃO
EIXO "S" ACIONA. FREIO L/E 410MM
APLICAÇÃO
FH FM NH



CÓDIGO - 11498
V-1696641
DESCRIÇÃO
EIXO "S" ACIONA. FREIO L/D 230MM
APLICAÇÃO
FH FM NH



CÓDIGO - 11284
V-1696643
DESCRIÇÃO
EIXO "S" ACIONA. FREIO L/D 285MM
APLICAÇÃO
FH FM NH



CÓDIGO - 11447
V-1696645
DESCRIÇÃO
EIXO "S" ACIONA. FREIO L/D 370MM
APLICAÇÃO
FH FM NH



CÓDIGO - 11499
V-1697751
DESCRIÇÃO
EIXO "S" ACIONA. FREIO L/D 410MM
APLICAÇÃO
FH FM NH



CÓDIGO - 11495
V-1696640
DESCRIÇÃO
EIXO "S" ACIONA. FREIO L/E 230MM
APLICAÇÃO
FH FM NH



CÓDIGO - 7890
V-1081174
DESCRIÇÃO
SUPORTE CUIÇA TRAS. CURTO L/E
APLICAÇÃO
FH FM NH



CÓDIGO - 7847
V-1081175
DESCRIÇÃO
SUPORTE CUIÇA TRAS. CURTO L/D
APLICAÇÃO
FH FM NH



CÓDIGO - 7789
V-1081176 V-1081179
DESCRIÇÃO
SUPORTE CUIÇA TRAS. LONGO L/D
APLICAÇÃO
FH4 FM4 FMX



CÓDIGO - 7989
V-1081177 V-1081178
DESCRIÇÃO
SUPORTE CUIÇA TRAS. LONGO L/E
APLICAÇÃO
FH FM NH

CUBOS E RODAS

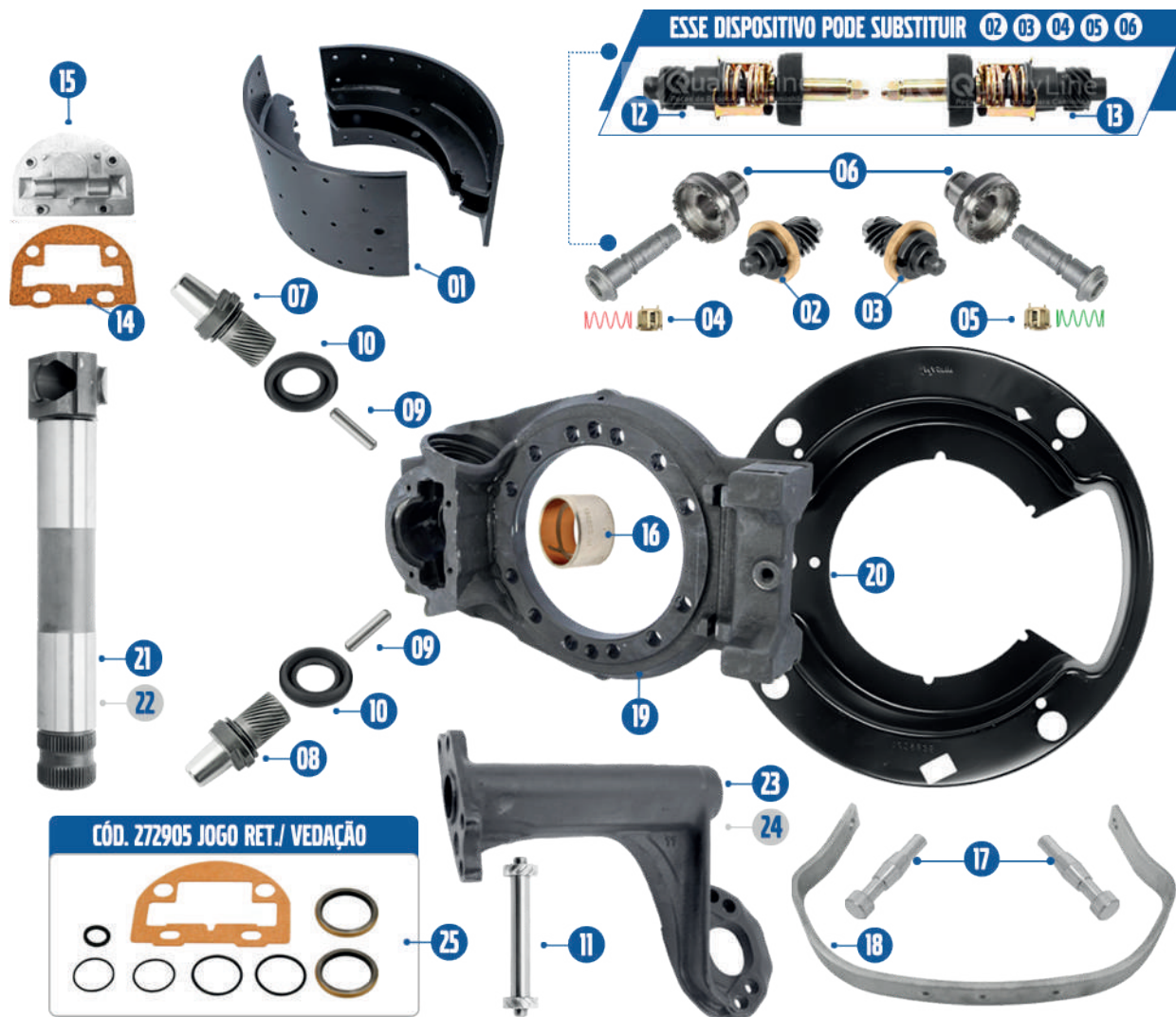

FIG.	CÓDIGO	PEÇA	FIG.	CÓDIGO	PEÇA
01	3095195	PATIM DE FREIO FH NHIZ - DIANT.	19	3092465	FLANGE PATIM FH NHIZ L/E
	3095196	PATIM DE FREIO FH NHIZ - TRAS.		3092466	FLANGE PATIM FH NHIZ L/D
02	1696924	PINHÃO REG. PATIM FH NH L/E	20	1629835	ESPELHO DE RODA FH NHIZ
03	1696925	PINHÃO REG. PATIM FH NH L/D		1696640	EIXO "S" ACION.FREIO L/E 230MM
04	276097	REP. REGULADOR PATIM FH NH L/E	1696642	EIXO "S" ACION.FREIO L/E 285MM	
05	276098	REP. REGULADOR PATIM FH NH L/D	21	1696644	EIXO "S" ACION.FREIO L/E 370MM
06	3090964	REP. REGULADOR PATIM FH NH		1697752	EIXO "S" ACION.FREIO L/E 410MM
07	8550977	REGULADOR FREIO FH NH L/D	3095203	EIXO "S" ACION.FREIO L/E 435MM	
08	8550978	REGULADOR FREIO FH NH L/E	22	1696641	EIXO "S" ACION.FREIO L/D 230MM
09	1696446	PINO PRESSÃO FH NH		1696643	EIXO "S" ACION.FREIO L/D 285MM
10	3090954	GUARDA PÓ FH NH	23	1696645	EIXO "S" ACION.FREIO L/D 370MM
11	272910	EIXO REGULADOR FH NHIZ		1697751	EIXO "S" ACION.FREIO L/D 410MM
12	3090997	DISPOSITIVO FREIO FH NHIZ L/E	3095204	EIXO "S" ACION.FREIO L/D 435MM	
13	3090998	DISPOSITIVO FREIO FH NHIZ L/D	24	1081174	SUP. CUICA TRAS. CURTO L/E FH NHIZ
14	1696450	JUNTA DA TAMPA FREIO FH NHIZ		1081175	SUP. CUICA TRAS. CURTO L/D FH NHIZ
15	1696449	TAMPA FREIO FH NHIZ	1081176	SUP. CUICA TRAS. LONGO L/D FH NHIZ	
16	1088812	BUCHA DO EIXO FH NHIZ	1081177	SUP. CUICA TRAS. LONGO L/E FH NHIZ	
17	3097299	PINO MOLA FH NHIZ	25	272905	REPARO PATIM FH NHIZ
18	3097092	MOLA RETORNO FH NHIZ			



CÓDIGO - 10954
V-21448461
DESCRIÇÃO
RET. PINHÃO DIF. DIANT. RS/RT
APLICAÇÃO
FH FM FMX



CÓDIGO - 11061
V-3192615
DESCRIÇÃO
RET. PINHÃO DIF. DIANT.
APLICAÇÃO
FH FM FMX



CÓDIGO - 10982
V-20832385
DESCRIÇÃO
RET. PINHÃO DIF. TRAS. RS/RT
APLICAÇÃO
FH FM FMX



CÓDIGO - 10985
V-948448
DESCRIÇÃO
RET. EIXO SAÍDA DIF. EV72/EV87
APLICAÇÃO
FH FM FMX



CÓDIGO - 10990
V-948642
DESCRIÇÃO
RET. TAMPA BLOQUEIO
APLICAÇÃO
FH FM FMX



CÓDIGO - 10997
V-1524838
DESCRIÇÃO
RET. EIXO SAÍDA DIF. RT
APLICAÇÃO
FH FM FMX



CÓDIGO - 10608
V-20770742
DESCRIÇÃO
RET. EIXO SAÍDA DIF. RT (BUG LEVE)
APLICAÇÃO
FH FM FMX



CÓDIGO - 7226
V-3192069
DESCRIÇÃO
RET. PINHÃO EV71
APLICAÇÃO
FH FM FMX



CÓDIGO - 10994
V-1522895
DESCRIÇÃO
RET. PINHÃO EV80B/EV81/EV87
APLICAÇÃO
NL FH FM NH



CÓDIGO - 10955
V-1673701
DESCRIÇÃO
RET. PINHÃO EV90/EV91
APLICAÇÃO
NL FH FM NH



CÓDIGO - 7257
V-3090331
DESCRIÇÃO
RET. SEMI EIXO C/MOLA S/RED
APLICAÇÃO
NL FH FM NH



CÓDIGO - 10993
V-1522373
DESCRIÇÃO
RET. SEMI-EIXO RAN3/4
APLICAÇÃO
NL FH FM NH

CUBOS E RODAS



CÓDIGO - 7179

V-8171338

DESCRIÇÃO

PORCA PINHÃO EV91

APLICAÇÃO

FH | FM | NH



CÓDIGO - 9895

V-20366534

DESCRIÇÃO

PORCA PINHÃO RT

APLICAÇÃO

FH | FM | FMX

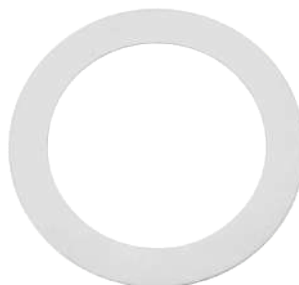

CÓDIGO - 7632

V-1523185

DESCRIÇÃO

ARR. PLAN. DIF. EV90/EV91

APLICAÇÃO

NL | FH | FM | NH



CÓDIGO - 7634

V-1523186

DESCRIÇÃO

ARR. SAT. DIF. EV90/EV91

APLICAÇÃO

NL | FH | FM | NH



CÓDIGO - 8399

V-1672212

DESCRIÇÃO

PARAF. AJUSTE COROA EV91

APLICAÇÃO

FH | FM | NH



CÓDIGO - 7180

V-1672275

DESCRIÇÃO

FLANGE PINHÃO EV91

APLICAÇÃO

FH | FM | NH



CÓDIGO - 7843

V-8172960

DESCRIÇÃO

MANCAL C/ROLAM. DIF. TRAS. RT

APLICAÇÃO

FH | FM | FMX



CÓDIGO - 7637

V-1523183

DESCRIÇÃO

TRAVA COROA EV90/EV91

APLICAÇÃO

FH | FM | NH



CÓDIGO - 9542

V-383972

DESCRIÇÃO

DIAFRAGMA BLOQ. DIF.

APLICAÇÃO

NL | EDC | FH



CÓDIGO - 10846

V-20545485

DESCRIÇÃO

DIAFRAGMA BLOQ. DIF.

APLICAÇÃO

FH | FM | FMX



CÓDIGO - 9192

V-1524628

DESCRIÇÃO

SEMI-EIXO EV91 L/D C/BLOQ.
25 ESTRIAS

APLICAÇÃO

FH | FM | NH



CÓDIGO - 9323

V-1524627

DESCRIÇÃO

SEMI-EIXO EV91 L/E S/BLOQ.
25 ESTRIAS

APLICAÇÃO

FH | FM | NH

SISTEMA DE FREIO



VOLMASTER
AUTOPEÇAS

SISTEMA DE FREIO



CÓDIGO - 7569
V-20409513
DESCRIÇÃO
VÁLV. APU SECADOR
APLICAÇÃO
D12



CÓDIGO - 9020
V-20884103
DESCRIÇÃO
VÁLV. APU SECADOR
APLICAÇÃO
D13



CÓDIGO - 11142
V-20557234
DESCRIÇÃO
FILTRO SECADOR VÁLVULA APU
APLICAÇÃO
FH | FM | NH | VM



CÓDIGO - 9803
V-21412848 | V-22223804 | V-23260134
DESCRIÇÃO
FILTRO SECADOR VÁLVULA APM
APLICAÇÃO
FH4 | FM4 | FMX

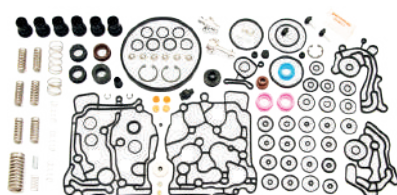

CÓDIGO - 11439
V-22358797
DESCRIÇÃO
JG. REPARO VÁLV. SECADOR AR APM
APLICAÇÃO
FH4 | FM4 | FMX



CÓDIGO - 11207
V-21348893
DESCRIÇÃO
SILÊNCIADOR VÁLVULA APU
APLICAÇÃO
D13



CÓDIGO - 9099
V-20452151 | V-20382309 | V-20716313 | V-20755195 | V-21225479 | V-21811707
DESCRIÇÃO
VÁLV. 4 VIAS
APLICAÇÃO
D13



CÓDIGO - 11333
V-21107842
DESCRIÇÃO
VÁLVULA PEDAL FREIO
APLICAÇÃO
FH4 | FM4



CÓDIGO - 8667
V-3173151 | V-1607887 | V-1865237 | V-20424431
DESCRIÇÃO
VÁLV. DISTRIBUIDORA
APLICAÇÃO
EDC | FH



CÓDIGO - 9835
V-20367533
DESCRIÇÃO
VÁLV. FREIO DE MÃO
APLICAÇÃO
FH | FM | NH



CÓDIGO - 7641
V-20941236
DESCRIÇÃO
VÁLV. SEGURANÇA
APLICAÇÃO
FH | FM | NH



CÓDIGO - 10213
V-3173104
DESCRIÇÃO
VÁLV. SEGURANÇA
APLICAÇÃO
FH | FM | NH

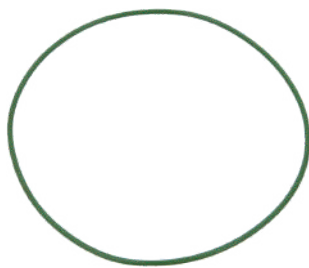
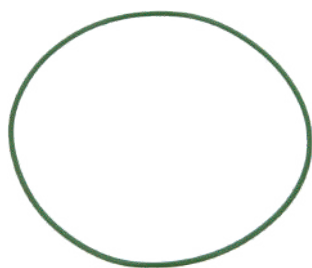

CÓDIGO - 8342
V-975610
DESCRIÇÃO
ANEL VED. COMPRESSOR
APLICAÇÃO
D12

CÓDIGO - 8322
V-992065
DESCRIÇÃO
ANEL VED. COMPRESSOR
APLICAÇÃO
D13

CÓDIGO - 10825
V-977650
DESCRIÇÃO
FLEXÍVEL COMPRESSOR
APLICAÇÃO
D13

CÓDIGO - 10979
V-20456429
DESCRIÇÃO
MANGUEIRA COMPRESSOR
APLICAÇÃO
FH



CÓDIGO - 8120
V-20367063
DESCRIÇÃO
MANGUEIRA COMPRESSOR
APLICAÇÃO
D12

CÓDIGO - 8697
V-20554213
DESCRIÇÃO
MANGUEIRA TUBO COMPRESSOR
APLICAÇÃO
D13

CÓDIGO - 8293
V-946652
DESCRIÇÃO
MANGUEIRA COMPRESSOR
APLICAÇÃO
NL FH

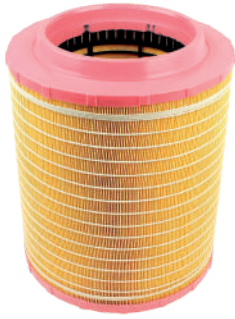

CÓDIGO - 6629
V-21115483 V-21834205
DESCRIÇÃO
FILTRO DE AR
APLICAÇÃO
D13 (2009...)



CÓDIGO - 7132
V-21834210 V-3162322
DESCRIÇÃO
FILTRO DE AR
APLICAÇÃO
FH NH (98 ATÉ 09)



CÓDIGO - 10560
V-21337557
DESCRIÇÃO
FILTRO DE AR
APLICAÇÃO
FM FMX



CÓDIGO - 8980
V-8149064 V-21834199
DESCRIÇÃO
FILTRO DE AR
APLICAÇÃO
FM2



CÓDIGO - 8355
V-6888848
DESCRIÇÃO
FILTRO DE AR
APLICAÇÃO
NL



CÓDIGO - 7134
V-20544738
DESCRIÇÃO
FILTRO DE AR
APLICAÇÃO
VM



CÓDIGO - 10620
V-1665937
DESCRIÇÃO
FILTRO DE AR SECUNDÁRIO
APLICAÇÃO
FH NH (98 ATÉ 09)



CÓDIGO - 8382
V-21115501 V-23294956
DESCRIÇÃO
FILTRO DE AR SECUNDÁRIO
APLICAÇÃO
D13 (2009...)



CÓDIGO - 9157
V-21041296 V-3979928
DESCRIÇÃO
FILTRO DE AR SECUNDÁRIO
APLICAÇÃO
FM FMX



CÓDIGO - 8149
V-8149119
DESCRIÇÃO
MANGUEIRA FILTRO AR
APLICAÇÃO
FH FM NH



CÓDIGO - 11277
V-21288834
DESCRIÇÃO
MANGUEIRA FILTRO AR
APLICAÇÃO
D13



CÓDIGO - 10781
V-21115476
DESCRIÇÃO
CARÇAÇA FILTRO AR
APLICAÇÃO
D13 (2009 ATÉ 2014)

SISTEMA DE ESCAPE



CÓDIGO - 11468
V-21149394 V-21149394 V-20544731
DESCRIÇÃO
CARCAÇA FILTRO AR
APLICAÇÃO
VM EURO 3



CÓDIGO - 11467
V-21436537 V-21141725
DESCRIÇÃO
CARCAÇA FILTRO AR
APLICAÇÃO
VM EURO 5



CÓDIGO - 11469
V-20563344
DESCRIÇÃO
TAMPA CARCAÇA FILTRO AR
APLICAÇÃO
VM



CÓDIGO - 9654
V-21333097
DESCRIÇÃO
FILTRO ARLA ADBLUE
APLICAÇÃO
FH FM FMX



CÓDIGO - 11144
V-21516229
DESCRIÇÃO
FILTRO ARLA ADBLUE
APLICAÇÃO
FH4 FM4



CÓDIGO - 11078
V-20877958
DESCRIÇÃO
PENEIRA FILTRO ARLA
APLICAÇÃO
FH FM FMX



CÓDIGO - 9687
V-21644763
DESCRIÇÃO
BICO DOSADOR ARLA
APLICAÇÃO
D13



CÓDIGO - 10018
V-21644761
DESCRIÇÃO
BICO DOSADOR ARLA
APLICAÇÃO
VM D11



CÓDIGO - 9266
V-21318197
DESCRIÇÃO
TAMPA BICO DOSADOR ARLA
APLICAÇÃO
FH FM FMX VM



CÓDIGO - 10317
V-21738132
DESCRIÇÃO
MÓDULO BICO DOSADOR ARLA
APLICAÇÃO
FH FM FMX



CÓDIGO - 7458
V-21584844 V-21281403
DESCRIÇÃO
TAMPA RESERVATÓRIO ARLA
APLICAÇÃO
FH FM FMX



CÓDIGO - 9410
V-20877939
DESCRIÇÃO
TAMPA FILTRO ARLA
APLICAÇÃO
FH FM FMX



CÓDIGO - 11487
V-20805110
DESCRIÇÃO
CONECTOR ENGATE RÁPIDO ARLA
APLICAÇÃO
FH FM FMX



CÓDIGO - 10977
V-2034621
DESCRIÇÃO
BICO DOSADOR ARLA SÉRIE 5
APLICAÇÃO
SÉRIE 5 P G R



CÓDIGO - 9890
V-21390067 V-20993000
DESCRIÇÃO
SENSOR PRESSÃO ARLA
APLICAÇÃO
FH FM FMX



CÓDIGO - 10168
V-21390063
DESCRIÇÃO
SENSOR PRESSÃO MODULO ARLA
APLICAÇÃO
D13



CÓDIGO - 9227
V-21134658
DESCRIÇÃO
RESERVATÓRIO ARLA
APLICAÇÃO
FH FM FMX



CÓDIGO - 11027
V-21232604
DESCRIÇÃO
RESERVATÓRIO ARLA
APLICAÇÃO
FH4 FM4



CÓDIGO - 7459
V-1629067
DESCRIÇÃO
CINTA TUBO ESCAPE INTERM.
APLICAÇÃO
FH



CÓDIGO - 8043
V-8150741
DESCRIÇÃO
PARAFUSO ALLEN CINTA ESCAPE
APLICAÇÃO
FH FM NH



CÓDIGO - 7888
V-8150740
DESCRIÇÃO
ROLETE CINTA ESCAPE S/ROSCA
APLICAÇÃO
FH FM NH



CÓDIGO - 7889
V-8150742
DESCRIÇÃO
ROLETE CINTA ESCAPE C/ROSCA
APLICAÇÃO
FH FM NH



CÓDIGO - 8404
V-20793849 V-1628246
DESCRIÇÃO
CINTA SILENCIOSO
APLICAÇÃO
FH FM NH

CÓDIGO - 8136
V-1638168
DESCRIÇÃO
ANEL TUBO ESCAPE
APLICAÇÃO
FH FM NH

SISTEMA DE ESCAPE



CÓDIGO - 8402

V-20510284

DESCRIÇÃO

CINTA CATALISADOR

APLICAÇÃO

FH | FM | NH



CÓDIGO - 8401

V-3943974 | V-20409127

DESCRIÇÃO

TAMPA CATALISADOR

APLICAÇÃO

FH | FM | NH



CÓDIGO - 11344

V-20554076

DESCRIÇÃO

TAMPA CATALISADOR

APLICAÇÃO

FH4 | FM4



CÓDIGO - 11443

V-3979599

DESCRIÇÃO

CATALISADOR

APLICAÇÃO

FH | FM | NH



CÓDIGO - 7352

V-3183953

DESCRIÇÃO

SILENCIOSO CURTO

APLICAÇÃO

FH | FM | NH



CÓDIGO - 7347

V-20564260

DESCRIÇÃO

SILENCIOSO LONGO

APLICAÇÃO

FH | FM | FMX



CÓDIGO - 9242

V-20442244

DESCRIÇÃO

FLEXÍVEL ESCAPE CURTO

APLICAÇÃO

FH | FM | NH



CÓDIGO - 10902

V-3199065

DESCRIÇÃO

FLEXÍVEL ESCAPE LONGO

APLICAÇÃO

FH | FM | NH



CÓDIGO - 7774

V-1629939 | V-20535458

DESCRIÇÃO

TUBO SAÍDA MOTOR

APLICAÇÃO

FH | FM (94 ATÉ 2003)



CÓDIGO - 7494

V-1626097 | V-20535469

DESCRIÇÃO

TUBO ENTRADA CATALISADOR

APLICAÇÃO

FH | FM



CÓDIGO - 7960

V-20535484

DESCRIÇÃO

TUBO SAÍDA CATALISADOR

APLICAÇÃO

FH | FM (2004...)



CÓDIGO - 8216

V-1628883

DESCRIÇÃO

TUBO SAÍDA MOTOR

APLICAÇÃO

FH | FM (94 ATÉ 2003)



CÓDIGO - 7959
V-1628052 V-20429020
DESCRIÇÃO
TUBO INTERMEDIÁRIO
APLICAÇÃO
FH FM



CÓDIGO - 8984
V-21718681
DESCRIÇÃO
TUBO SAÍDA MOTOR
APLICAÇÃO
FH4 FM4



CÓDIGO - 10650
V-23243881
DESCRIÇÃO
TUBO SAÍDA MOTOR
APLICAÇÃO
FH4 FM4



CÓDIGO - 9102
V-23243881
DESCRIÇÃO
TUBO SAÍDA MOTOR C/MALHA INOX
APLICAÇÃO
FH4 FM4



CÓDIGO - 10203
V-21489254
DESCRIÇÃO
TUBO SAÍDA CATALISADOR
APLICAÇÃO
FH4 FM4



CÓDIGO - 10204
V-21489247
DESCRIÇÃO
TUBO INTERMEDIÁRIO
APLICAÇÃO
FH4 FM4



CÓDIGO - 7348
V-1629499
DESCRIÇÃO
ABRAÇADEIRA ESCAPE
APLICAÇÃO
FH FM NH



CÓDIGO - 7319
V-20455908
DESCRIÇÃO
ABRAÇADEIRA ESCAPE
APLICAÇÃO
FH FM NH



CÓDIGO - 10066
V-21719872
DESCRIÇÃO
ABRAÇADEIRA TUBO SAÍDA MOTOR
APLICAÇÃO
FH FM FMX

ESCAPAMENTO VOLVO FH/FM ATÉ 2003 - EURO 3

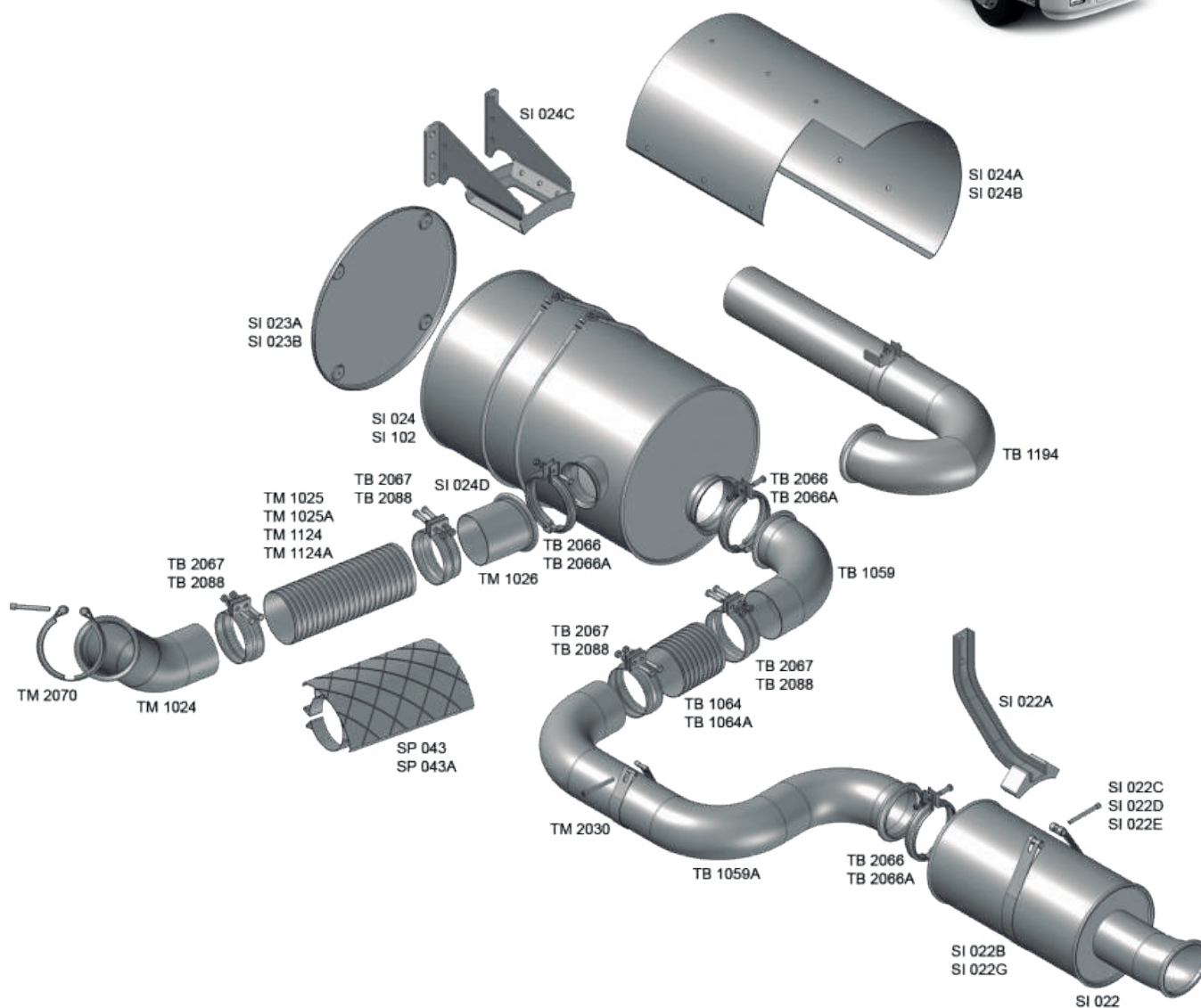

CÓDIGO	NºS COMPATÍVEIS	DESCRIÇÃO
7774	TM10244 V-1629939	TUBO SAÍDA MOTOR LONGO 5"
10902	TM1025 V-3199065	FLEXÍVEL ESCAPAMENTO - INOX 5" - 345 MM
	TM1025A	FLEXÍVEL ESCAPAMENTO - GALVANIZADO 5" - 345 MM
	TM1124	FLEXÍVEL ESCAPAMENTO - INOX 5" - 380 MM
	TM1124A	FLEXÍVEL ESCAPAMENTO - GALVANIZADO 5" - 380 MM
7494	TM1026 V-1626097 /20535469	TUBO ENTRADA CATALISADOR CURTO 5"
	TM2030	ABRÇAQUEIRA INOX FIXAÇÃO TUBO SAIDA CATALISADOR 5"
7348	TB2066 V-1629499	ABRÇAQUEIRA TUBO ESCAPAMENTO COM PARAFUSOS 5"
	TB2066A	ABRÇAQUEIRA TUBO ESCAPAMENTO SEM PARAFUSOS 5"
7493	SI024 V-3979599	CATALISADOR

	SI102		CATALISADOR OCO
8216	TB1059	V-1628883	TUBO SAÍDA CATALISADOR DIANTEIRO 5"
	TB1194		TUBO SAÍDA CATALISADOR 5" - LADO DIREITO
9242	TB1064	V-20442244 /20974489	FLEXÍVEL ESCAPAMENTO - INOX 5" - 135 MM
	TB1064A		FLEXÍVEL ESCAPAMENTO - GALVANIZADO 5" - 135 MM
7959	TB1059A	V-1628052 /20429020	TUBO SAÍDA CATALISADOR TRASEIRO 5"
7352	SI022	V-1676499	SILENCIOSO
10066	TM2070	V-21029030	ABRAÇADEIRA INOX 5"
	TB2067		ABRAÇADEIRA INOX 5"
7319	TB2088	V-20455908	ABRAÇADEIRA GALVANIZADA 5"
	SI024A		CONJUNTO PROTEÇÃO SUPERIOR CATALISADOR ZINCADA
	SI024B		CONJUNTO PROTEÇÃO SUPERIOR CATALISADOR INOX
8403	SI024C	V-1079661	SUPORTE CATALISADOR
8402	SI024D	V-20510284	CINTA CATALISADOR
	SI023A		PROTEÇÃO CATALISADOR ZINCADA
8401	SI023B	V-3943974	PROTEÇÃO CATALISADOR INOX
8404	SI022B	V-1628246	CINTA SILENCIOSO - 835MM
8405	SI022A	V-20439408 /1075749	SUPORTE SILENCIOSO
8043	SI022C	V-8150741	PARAFUSO ALLEN CINTA SILENCIOSO M08 X 90MM
7889	SI022D	V-8150742	PINO ROSCADO CINTA SILENCIOSO
7888	SI022E	V-8150740	PINO PASSANTE CINTA SILENCIOSO
8404	SI022G	V-20793849	CINTA TRASEIRA SILENCIOSO - 800MM
	SP043		PROTEÇÃO CALOR INOX FLEXÍVEL - 350MM
	SP043A		PROTEÇÃO CALOR INOX FLEXÍVEL - 450MM

ESCAPAMENTO VOLVO FH/FM 2004/2011 - EURO 3

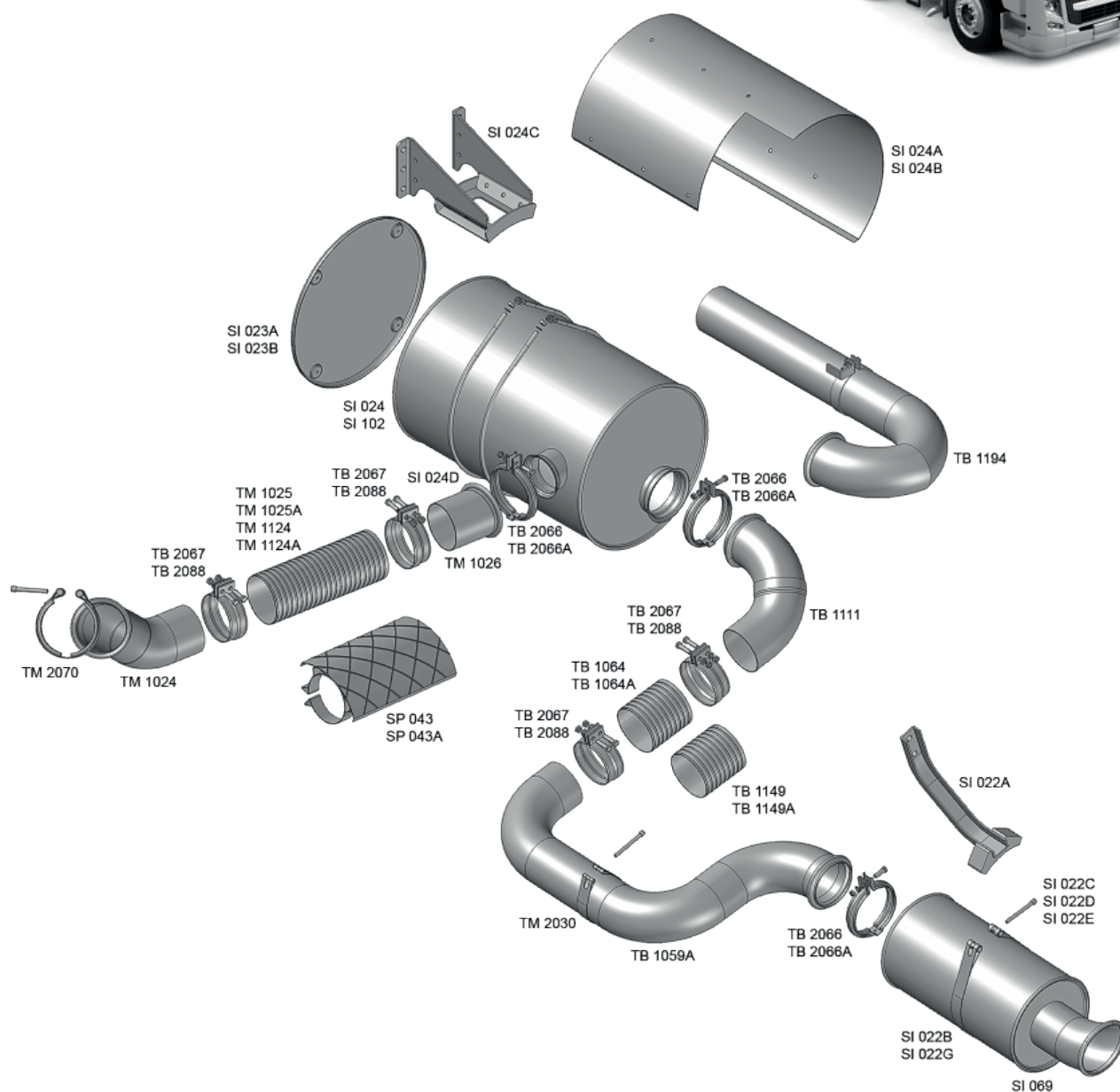

CÓDIGO	NºS COMPATÍVEIS	DESCRIÇÃO
7774	TM1024 V-1629939	TUBO SAÍDA MOTOR 5"
10902	TM1025 V-3199065	FLEXÍVEL ESCAPAMENTO - INOX 5" - 345 MM
	TM1025A	FLEXÍVEL ESCAPAMENTO - GALVANIZADO 5" - 345 MM
	TM1124	FLEXÍVEL ESCAPAMENTO - INOX 5" - 380 MM
	TM1124A	FLEXÍVEL ESCAPAMENTO - GALVANIZADO 5" - 380 MM
9242	TB1149 V-20442244	FLEXÍVEL ESCAPAMENTO - INOX 5" - 172,5MM
	TB1149A	FLEXÍVEL ESCAPAMENTO - GALVANIZADO 5" - 172,5MM
7494	TM1026 V-1626097	TUBO ENTRADA CATALISADOR 5"
	TM2030	ABRÇAQUEIRA INOX FIXAÇÃO TUBO SAIDA CATALISADOR 5"
7348	TB2066 V-1629499	ABRÇAQUEIRA COM PARAFUSOS 5"

	TB2066A		ABRAÇADEIRA SEM PARAFUSOS 5"
7493	SI024	V-3979599	CATALISADOR
	SI102		CATALISADOR OCO
7960	TB1111	V-20535484 /1629054	TUBO SAÍDA CATALISADOR DIANTEIRO 5"
	TB1194		TUBO SAÍDA CATALISADOR 5" - LADO DIREITO
9242	TB1064	V-20442244 /20974489	FLEXÍVEL ESCAPAMENTO - INOX 5" - 135 MM
	TB1064A		FLEXÍVEL ESCAPAMENTO - GALVANIZADO 5" - 135 MM
7959	TB1059A	V-1628052 /20429020	TUBO SAÍDA CATALISADOR TRASEIRO 5"
7352	SI069	V-3183953	SILENCIOSO
10066	TM2070	V-21029030	ABRAÇADEIRA INOX 5"
	TB2067		ABRAÇADEIRA INOX 5"
7319	TB2088	V-20455908	ABRAÇADEIRA GALVANIZADA 5"
	SI024A		CONJUNTO PROTEÇÃO SUPERIOR CATALISADOR ZINCADA
	SI024B		CONJUNTO PROTEÇÃO SUPERIOR CATALISADOR INOX
8403	SI024C	V-1079661	SUPORTE CATALISADOR
8402	SI024D	V-20510284	CINTA CATALISADOR
	SI023A		PROTEÇÃO CATALISADOR ZINCADA
8401	SI023B	V-3943974	PROTEÇÃO CATALISADOR INOX
8404	SI022B	V-1628246	CINTA SILENCIOSO - 835MM
8405	SI022A	V-20439408 /1075749	SUPORTE SILENCIOSO
8043	SI022C	V-8150741	PARAFUSO ALLEN CINTA SILENCIOSO M08 X 90MM
7889	SI022D	V-8150742	PINO ROSCADO CINTA SILENCIOSO
7888	SI022E	V-8150740	PINO PASSANTE CINTA SILENCIOSO
8404	SI022G	V-20793849	CINTA TRASEIRA SILENCIOSO - 800MM
	SP043		PROTEÇÃO CALOR INOX FLEXÍVEL - 350MM
	SP043A		PROTEÇÃO CALOR INOX FLEXÍVEL - 450MM

ESCAPAMENTO VOLVO FH 2012/2014 - EURO 5

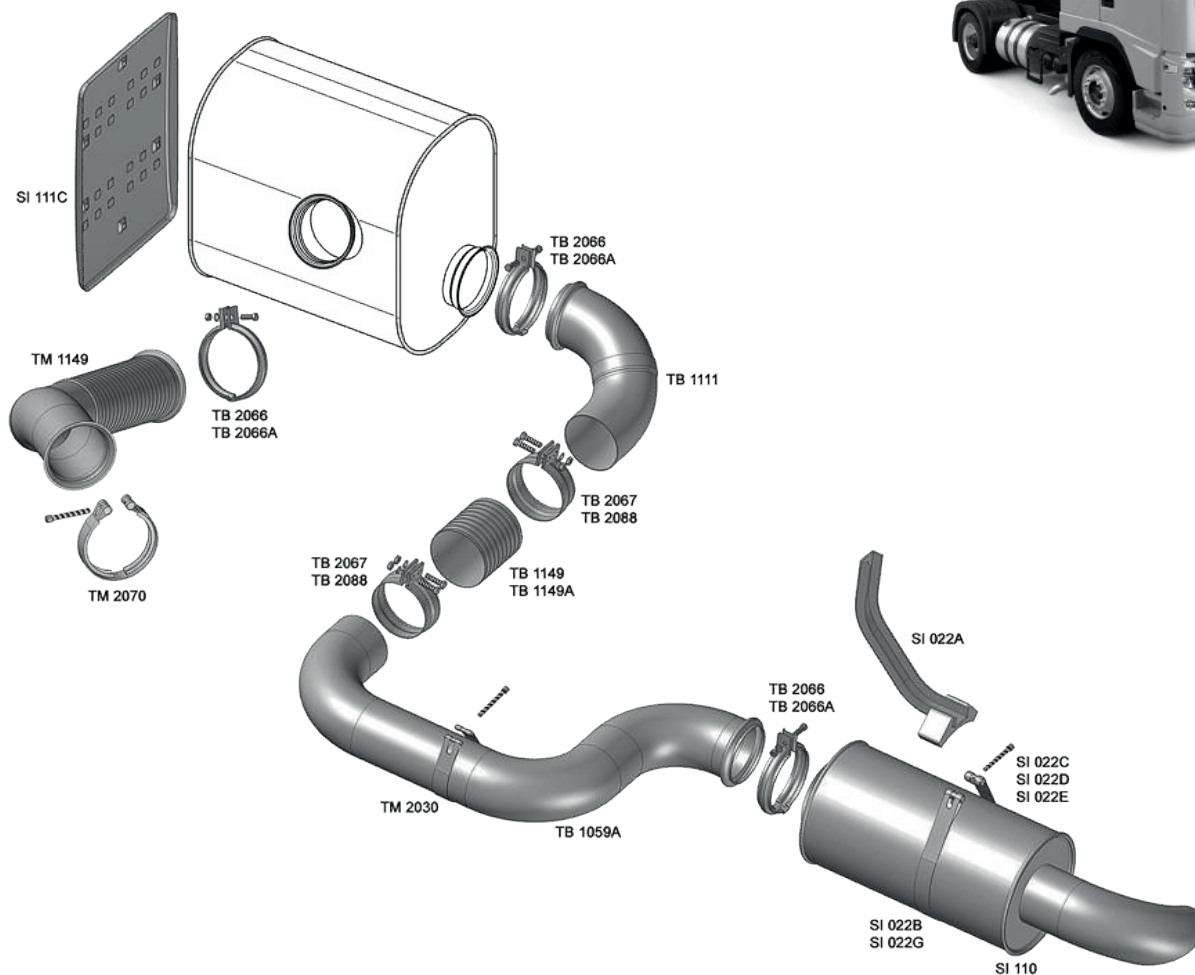

CÓDIGO	NºS COMPATÍVEIS	DESCRIÇÃO
8984	TM1149 V-21718681	TUBO SAÍDA MOTOR 5"
9242	TB1149 V-20442244	FLEXÍVEL ESCAPAMENTO - INOX 5" - 172,5MM
	TB1149A	FLEXÍVEL ESCAPAMENTO - GALVANIZADO 5" - 172,5MM
10066	TM2070 V-21029030 /21719872	ABRÇAÇADEIRA INOX 5"
	TM2030	ABRÇAÇADEIRA INOX 5"
7960	TB1111 V-20535484 /1629054	TUBO SAÍDA CATALISADOR DIANTEIRO 5"
7959	TB1059A V-1628052	TUBO SAÍDA CATALISADOR TRASEIRO 5"
7347	SI110 V-20564260	SILENCIOSO
7348	TB2066 V-1629499	ABRÇAÇADEIRA COM PARAFUSOS 5"
	TB2066A	ABRÇAÇADEIRA SEM PARAFUSOS 5"
	TB2067	ABRÇAÇADEIRA INOX 5"
7319	TB2088 V-20455908	ABRÇAÇADEIRA GALVANIZADA 5"
8404	SI022B V-1628246	CINTA SILENCIOSO - 835MM
8405	SI022A V-20439408 /1075749	SUPORTE SILENCIOSO
8043	SI022C V-8150741	PARAFUSO ALLEN CINTA SILENCIOSO M08 X 90MM
7889	SI022D V-8150742	PINO ROSCADO CINTA SILENCIOSO
7888	SI022E V-8150740	PINO PASSANTE CINTA SILENCIOSO
8404	SI022G V-20793849	CINTA TRASEIRA SILENCIOSO - 800MM
11344	SI111C V-20554076	PROTETOR CALOR CATALISADOR INOX

ESCAPAMENTO VOLVO FH 2015/2020 - EURO 5

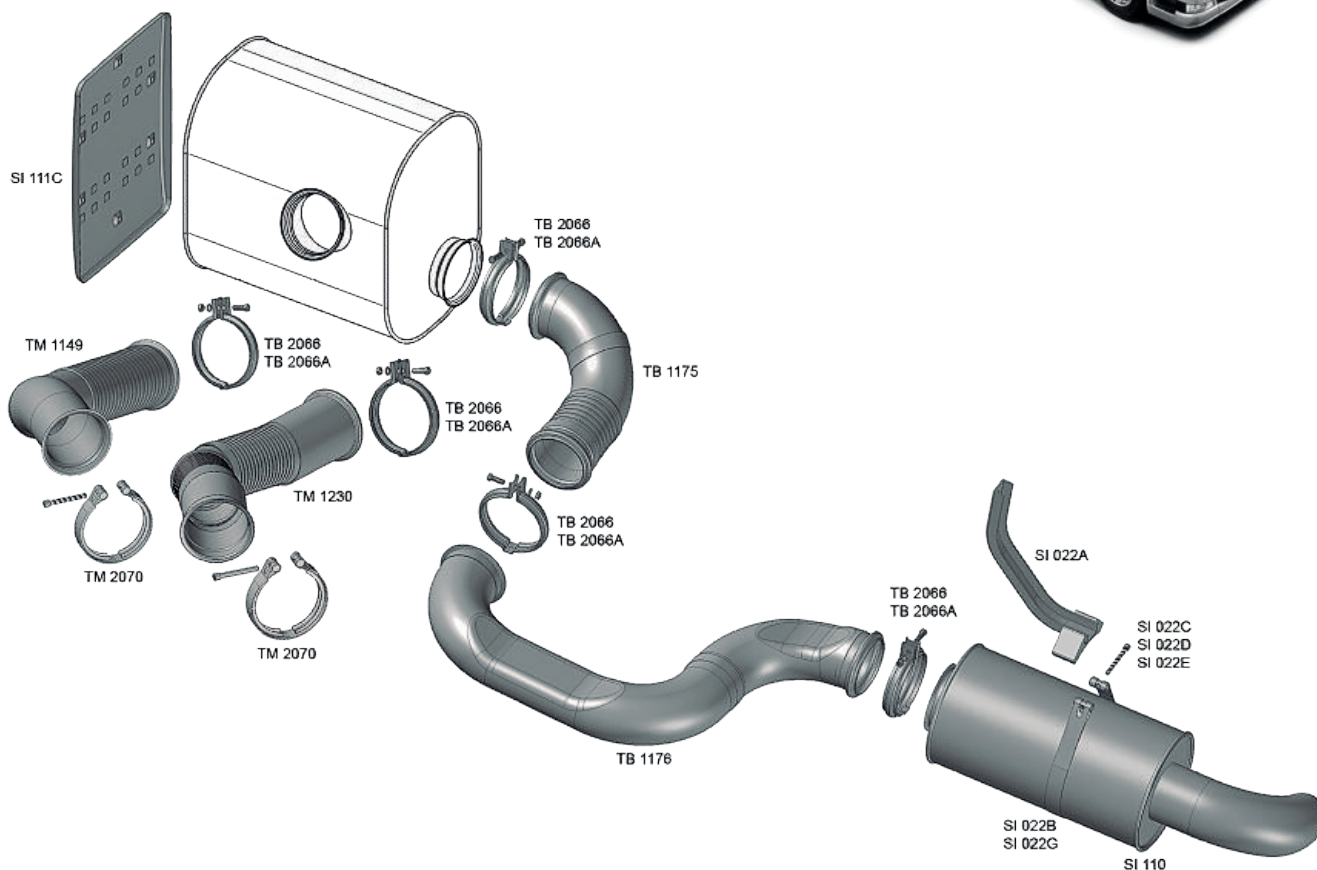

CÓDIGO	NºS COMPATÍVEIS	DESCRIÇÃO
8984	TM1149 V-21718681	TUBO SAÍDA MOTOR 5" FLEXÍVEL INOX 2015/2018
10650	TM1230 V-23243881	TUBO SAÍDA MOTOR 5" FLEXÍVEL INOX 2019/2020
10066	TM2070 V-21029030 / 21719872	ABRAÇADEIRA INOX 5"
7348	TB2066 V-1629499	ABRAÇADEIRA 5" COM PARAFUSOS
	TB2066A	ABRAÇADEIRA 5" SEM PARAFUSOS
10203	TB1175 V-21489254 / 21489251	TUBO SAÍDA CATALISADOR 5"
10204	TB1176 V-21489247	TUBO SAÍDA CATALISADOR 5" INTERMEDIÁRIO
7347	SI110 V-20564260	SILENCIOSO
8404	SI022B V-1628246	CINTA SILENCIOSO - 835MM
8405	SI022A V-20439408 / 1075749	SUPORTE SILENCIOSO
8043	SI022C V-8150741	PARAFUSO ALLEN CINTA SILENCIOSO
7889	SI022D V-8150742	PINO ROSCADO CINTA SILENCIOSO
7888	SI022E V-8150740	PINO PASSANTE CINTA SILENCIOSO
8404	SI022G V-20793849	CINTA TRASEIRA SILENCIOSO - 800MM
11344	SI111C V-20554076	PROTETOR CALOR CATALISADOR INOX

Imagens meramente ilustrativas - Cores podem sofrer alterações - Peças não genuínas para caminhões Volvo.

VOLMASTER
AUTOPEÇAS

ESCAPAMENTO VOLVO FH 2021

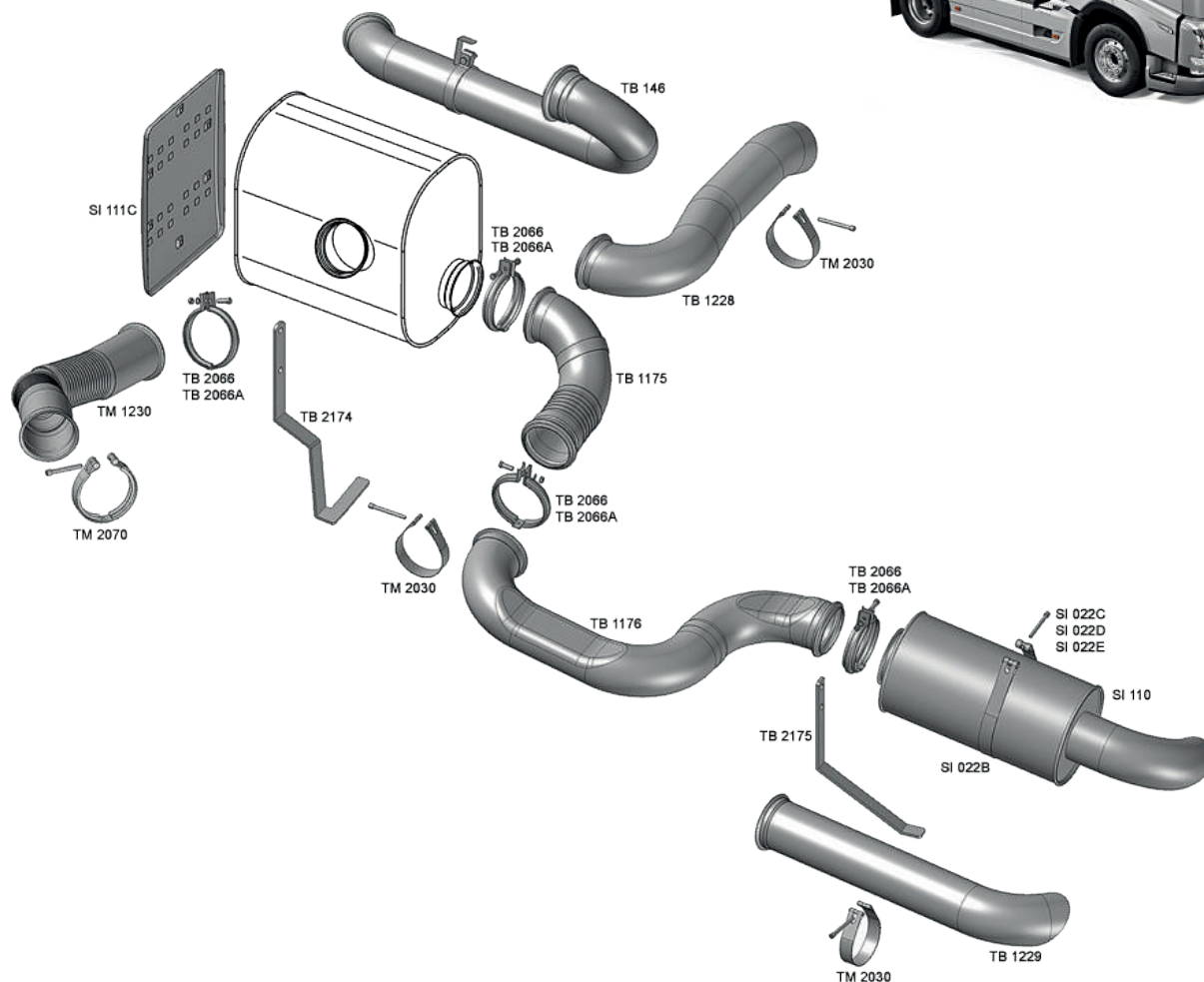

CÓDIGO	NºS COMPATÍVEIS	DESCRIÇÃO
10650	TM1230 V-23243881	TUBO SAÍDA MOTOR 5" FLEXÍVEL INOX 2019/2021
10066	TM2070 V-21029030/21719872	ABRAÇADEIRA INOX 5"
7348	TB2066 V-1629499	ABRAÇADEIRA 5" COM PARAFUSOS
	TB2066A	ABRAÇADEIRA 5" SEM PARAFUSOS
10203	TB1175 V-21489254	TUBO SAÍDA CATALISADOR 5"
10204	TB1176 V-21489247	TUBO SAÍDA CATALISADOR 5" INTERMEDIÁRIO
	TB2174	SUPORTE FIXAÇÃO TUBO INTERMEDIÁRIO
7459	TM2030 V-1629067	ABRAÇADEIRA 5"
	TB1228	TUBO SAÍDA CATALISADOR ORIGINAL 2021 (SAÍDA NO MEIO DO CHASSI)
	TB1229	TUBO SAÍDA CATALISADOR CURTO LE 2015 EM DIANTE
	TB146	KIT SAÍDA CATALISADOR LD VOLVO FH 2012/2021
	TB2175	SUPORTE FIXAÇÃO TUBO SAÍDA CATALISADOR
7347	SI110 V-20564260	SILENCIOSO
8404	SI022B V-1628246	CINTA SILENCIOSO - 835MM
8043	SI022C V-8150741	PARAFUSO ALLEN CINTA SILENCIOSO
7889	SI022D V-8150742	PINO ROSCADO CINTA SILENCIOSO
7888	SI022E V-8150740	PINO PASSANTE CINTA SILENCIOSO
11344	SI111C V-20554076	PROTETOR CALOR CATALISADOR INOX

ESCAPAMENTO VOLVO FH 2021 - EURO 5

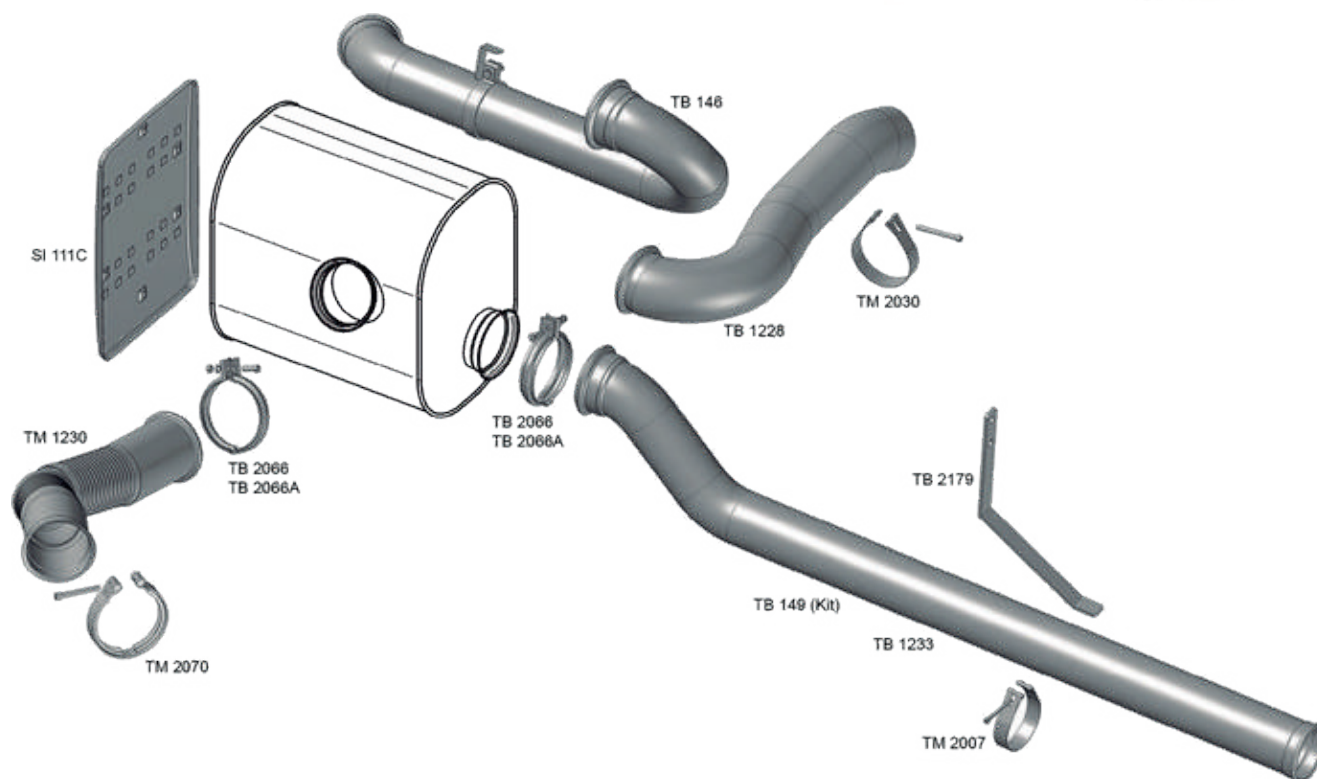

CÓDIGO	NºS COMPATÍVEIS	DESCRIÇÃO
10650	TM1230 V-23243881	TUBO SAÍDA MOTOR 5" FLEXÍVEL INOX 2019/2021
10066	TM2070 V-21029030/21719872	ABRAÇADEIRA INOX 5"
7348	TB2066 V-1629499	ABRAÇADEIRA 5" COM PARAFUSOS
	TB2066A	ABRAÇADEIRA 5" SEM PARAFUSOS
7459	TM2030 V-1629067	ABRAÇADEIRA 5"
11344	SI111C V-20554076	PROTETOR CALOR CATALISADOR INOX
	TB1228	TUBO SAÍDA CATALISADOR 2021 (SAÍDA NO MEIO DO CHASSI)
	TB146	KIT SAÍDA CATALISADOR 4.1/2" LD VOLVO FH 2012/2021
	TB149	KIT SAÍDA CATALISADOR 4.1/2" LE VOLVO FH 2012/2021
	TB1233	TUBO SAÍDA CATALISADOR 4.1/2" LE VOLVO FH 2021
8335	TM2007 V-8123257	CINTA TUBO SAÍDA CATALISADOR
	TB2179	SUPOORTE FIXAÇÃO TUBO SAÍDA CATALISADOR

FREIO MOTOR



CÓDIGO - 10687
V-21707055 V-20994250 V-20512836 V-20741660 V-21379051 V-21991154
DESCRIÇÃO
VÁLVULA FREIO MOTOR
APLICAÇÃO
DI3 EURO 3



CÓDIGO - 10689
V-21707054 V-2121991157 V-20837594
DESCRIÇÃO
VÁLVULA FREIO MOTOR
APLICAÇÃO
DI3 EURO 5



CÓDIGO - 9116
V-21596642
DESCRIÇÃO
VÁLV. FREIO MOTOR CABECOTE VCB
APLICAÇÃO
DI3 EURO 5



CÓDIGO - 11200
V-20913287 V-20508914 V-20412124 V-1677110
DESCRIÇÃO
VÁLV. SOLENOIDE FREIO MOTOR
APLICAÇÃO
VEB



CÓDIGO - 9153
V-20765995
DESCRIÇÃO
CIL. ACIONAMENTO FREIO MOTOR
APLICAÇÃO
VM



CÓDIGO - 8937
V-21887528
DESCRIÇÃO
CIL. ACIONAMENTO FREIO MOTOR
APLICAÇÃO
DI3



CÓDIGO - 10688
V-21284852
DESCRIÇÃO
FREIO MOTOR 85MM
APLICAÇÃO
VM



CÓDIGO - 11542
V-22823726
DESCRIÇÃO
FREIO MOTOR
APLICAÇÃO
FH FM DI3C EURO 5



CÓDIGO - 7333
V-3033054
DESCRIÇÃO
ABRAÇADEIRA FREIO MOTOR
APLICAÇÃO
FH



CÓDIGO - 9929
V-1638052
DESCRIÇÃO
RET. FREIO MOTOR
APLICAÇÃO
FH FM NH

MOTOR



CÓDIGO - 10856
V-20954042
DESCRIÇÃO
TUBO ENCHIMENTO ÓLEO INF.
APLICAÇÃO
D13



CÓDIGO - 10747
V-21155188 V-21576858 V-22201616 V-22306618
DESCRIÇÃO
TUBO ENCHIMENTO ÓLEO INF.
APLICAÇÃO
FH4



CÓDIGO - 10903
V-21255293 V-21231251
DESCRIÇÃO
TUBO ENCHIMENTO ÓLEO SUP.
APLICAÇÃO
D13



CÓDIGO - 11245
V-21560182 V-21752161
DESCRIÇÃO
TUBO ENCHIMENTO ÓLEO SUP.
APLICAÇÃO
FH4



CÓDIGO - 7786
V-20808093 V-20498258 V-20412265
DESCRIÇÃO
TUBO ENCHIMENTO ÓLEO
APLICAÇÃO
D12D



CÓDIGO - 7699
V-1676594 V-1676362
DESCRIÇÃO
TUBO ENCHIMENTO ÓLEO
APLICAÇÃO
D12C



CÓDIGO - 10239
V-20556411 V-20485134
DESCRIÇÃO
TUBO ENCHIMENTO ÓLEO
APLICAÇÃO
FM FMX



CÓDIGO - 10959
V-20529262
DESCRIÇÃO
TUBO ENCHIMENTO ÓLEO INF.
APLICAÇÃO
FM FMX



CÓDIGO - 10283
V-20580442 V-21169404
DESCRIÇÃO
TUBO RESPIRO MOTOR
APLICAÇÃO
D13



CÓDIGO - 11355
V-1675839 V-20807510 V-3154328
DESCRIÇÃO
TAMPA ENCHIMENTO ÓLEO
APLICAÇÃO
FH FM NH

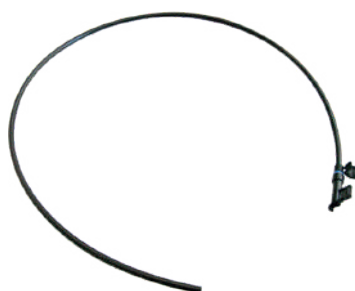

CÓDIGO - 1035
V-20758465 V-21248543 V-20742456 V-21359526 V-23464482
DESCRIÇÃO
TUBO VARETA NÍVEL ÓLEO
APLICAÇÃO
D12D D13

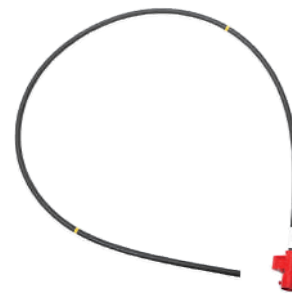

CÓDIGO - 10802
V-21687074 V-21388134
DESCRIÇÃO
TUBO VARETA NÍVEL ÓLEO
APLICAÇÃO
D13



CÓDIGO - 10900
V-21107513 V-21022426
DESCRIÇÃO
VARETA NÍVEL ÓLEO ANTIGO
APLICAÇÃO
D13

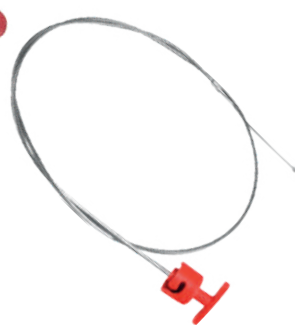

CÓDIGO - 10875
V-21687086 V-21388129
DESCRIÇÃO
VARETA NÍVEL ÓLEO MODERNO
APLICAÇÃO
D13

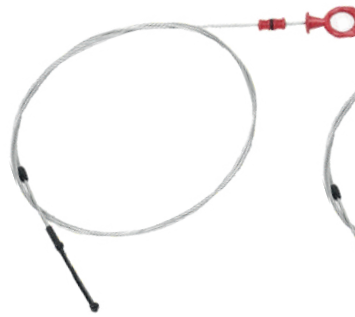

CÓDIGO - 1012
V-20758415
DESCRIÇÃO
VARETA NÍVEL ÓLEO
APLICAÇÃO
D12D

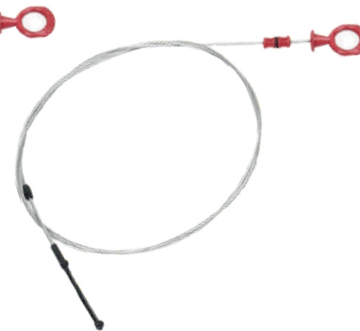

CÓDIGO - 11483
V-22000734 V-20741440 V-21107510 V-22000709
DESCRIÇÃO
VARETA NÍVEL ÓLEO
APLICAÇÃO
FM FMX



CÓDIGO - 1008
V-3183563
DESCRIÇÃO
VARETA NÍVEL ÓLEO
APLICAÇÃO
D12C



CÓDIGO - 11486
V-21247533
DESCRIÇÃO
CONEXÃO TUBO COMBUSTÍVEL
APLICAÇÃO
FH FM FMX



CÓDIGO - 11367
V-21810667
DESCRIÇÃO
CONEXÃO TUBO COMBUSTÍVEL
APLICAÇÃO
FH



CÓDIGO - 11368
V-21264803
DESCRIÇÃO
CONEXÃO TUBO COMBUSTÍVEL
APLICAÇÃO
FH



CÓDIGO - 8846
V-20997341
DESCRIÇÃO
BOMBA COMBUSTÍVEL
APLICAÇÃO
D13



CÓDIGO - 7337
V-20752310 V-21067551 V-20440371
DESCRIÇÃO
BOMBA COMBUSTÍVEL HASTE LONGA
APLICAÇÃO
D12C/D



CÓDIGO - 7684
V-20769469 V-20440372
DESCRIÇÃO
BOMBA COMBUSTÍVEL HASTE CURTA
APLICAÇÃO
D12A



CÓDIGO - 7101
V-3964833
DESCRIÇÃO
JUNTA BOMBA COMBUSTÍVEL
APLICAÇÃO
D12

Imagens meramente ilustrativas - Cores podem sofrer alterações - Peças não genuínas para caminhões Volvo.

MOTOR

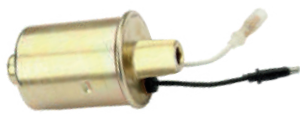

CÓDIGO - 11242
V-3169582
DESCRIÇÃO
BOMBA COMBUSTÍVEL ELÉTRICA
APLICAÇÃO
D12D



CÓDIGO - 7691
V-20838388 | V-20816480
DESCRIÇÃO
CUBO BOMBA COMBUSTÍVEL
APLICAÇÃO
D12C/D



CÓDIGO - 9058
V-3165969
DESCRIÇÃO
CUBO BOMBA COMBUSTÍVEL
APLICAÇÃO
D12A

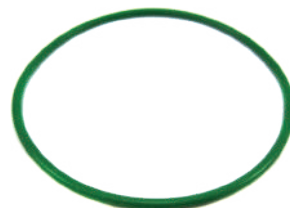

CÓDIGO - 7791
V-967344
DESCRIÇÃO
ANEL VED. CUBO BOMBA COMBUSTÍVEL
APLICAÇÃO
D12



CÓDIGO - 7201
V-1546480
DESCRIÇÃO
RETENTOR CUBO BOMBA COMBUSTÍVEL
APLICAÇÃO
D12



CÓDIGO - 11293
V-471499
DESCRIÇÃO
ROLAMENTO CUBO BOMBA COMBUSTÍVEL
APLICAÇÃO
D12



CÓDIGO - 8429
V-0440011007
DESCRIÇÃO
BOMBA ALIMENTADORA MANUAL
APLICAÇÃO
FH | FM | NH



CÓDIGO - 11186
V-1677188
DESCRIÇÃO
REPARO BOMBA MANUAL
APLICAÇÃO
FH | FM | NH

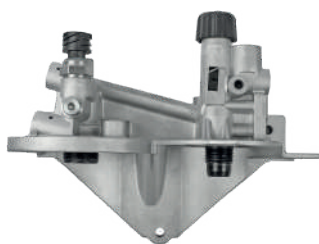

CÓDIGO - 10643
V-21870628 | V-21023285
DESCRIÇÃO
CABEÇOTE FILTRO DIESEL
APLICAÇÃO
D12D | D13



CÓDIGO - 8621
V-20481305
DESCRIÇÃO
TUBO RETORNO DIESEL
APLICAÇÃO
D12C/D



CÓDIGO - 11236
V-244834 | V-2447419002
DESCRIÇÃO
VÁLVULA BOMBA MANUAL
APLICAÇÃO
FH



CÓDIGO - 11427
V-20884328 | V-20730966
DESCRIÇÃO
VÁLVULA ALIVIO FILTRO
APLICAÇÃO
D13



CÓDIGO - 8147
V-3095479
DESCRIÇÃO
VÁLVULA RETORNO DIESEL
APLICAÇÃO
D12



CÓDIGO - 11426
V-21022032 | V-20715052 | V-21458307
DESCRIÇÃO
VÁLVULA RETORNO DIESEL
APLICAÇÃO
D13



CÓDIGO - 10968
V-20392751
DESCRIÇÃO
TAMPA TANQUE COMBUSTÍVEL
CH CENTRO
APLICAÇÃO
FH | FM | NH



CÓDIGO - 7690
V-20516543 | V-1189577 | V-1079940
DESCRIÇÃO
TAMPA TANQUE COMBUSTÍVEL
CH LATERAL
APLICAÇÃO
FH | FM | NH



CÓDIGO - 11399
V-23871484 | V-23013321
DESCRIÇÃO
VÁLVULA SOLENOIDE CABECOTE
FILTRO HORIZONTAL
APLICAÇÃO
D13



CÓDIGO - 11401
V-23871482 | V-23013327
DESCRIÇÃO
VÁLVULA SOLENOIDE CABECOTE
FILTRO VERTICAL
APLICAÇÃO
D13



CÓDIGO - 11164
V-21743197
DESCRIÇÃO
FILTRO TANQUE RESPIRO
COMBUSTÍVEL
APLICAÇÃO
FH



CÓDIGO - 11135
V-6884417
DESCRIÇÃO
FILTRO LUBRIFICANTE
APLICAÇÃO
FH | FM | NH



CÓDIGO - 11136
V-477556
DESCRIÇÃO
FILTRO LUBRIFICANTE BY-PASS
APLICAÇÃO
FH | FM | NH



CÓDIGO - 11139
V-20430751
DESCRIÇÃO
FILTRO DIESEL
APLICAÇÃO
D12D | D13



CÓDIGO - 11137
V-20879812
DESCRIÇÃO
FILTRO RACOR
APLICAÇÃO
D13



CÓDIGO - 11140
V-23662435
DESCRIÇÃO
FILTRO RACOR
APLICAÇÃO
FH4 | FM4

MOTOR



CÓDIGO - 11148
V-8193841
DESCRIÇÃO
FILTRO DIESEL
APLICAÇÃO
D12C



CÓDIGO - 11138
V-20514654
DESCRIÇÃO
FILTRO RACOR
APLICAÇÃO
D12D



CÓDIGO - 11149
V-8159975
DESCRIÇÃO
FILTRO RACOR C/COPO
APLICAÇÃO
D12C



CÓDIGO - 11146
V-20532237
DESCRIÇÃO
FILTRO D'AGUA
APLICAÇÃO
FH

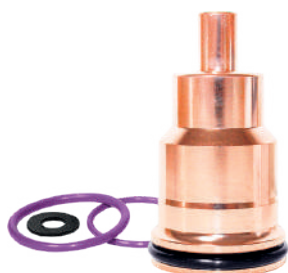

CÓDIGO - 9454
V-21351717
DESCRIÇÃO
KIT LUVA BICO C/ARRUELA
APLICAÇÃO
D12D D13



CÓDIGO - 8487
V-85104134 V-3183368 V-85124276
DESCRIÇÃO
KIT LUVA BICO
APLICAÇÃO
D12D D13



CÓDIGO - 8486
V-85104133 V-1546718
DESCRIÇÃO
KIT LUVA BICO
APLICAÇÃO
D12A/C

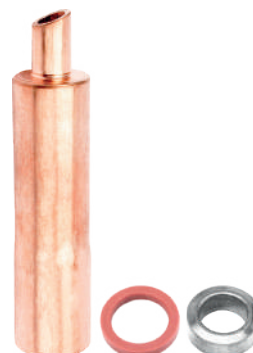

CÓDIGO - 7262
V-479163 V-270946
DESCRIÇÃO
KIT LUVA BICO
APLICAÇÃO
NL10

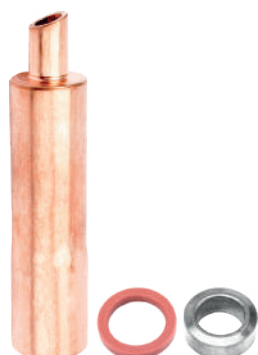

CÓDIGO - 7956
V-470247 V-273983
DESCRIÇÃO
KIT LUVA BICO
APLICAÇÃO
NL12



CÓDIGO - 7382
V-20904074
DESCRIÇÃO
GUIA DE VÁLVULA
APLICAÇÃO
D12 D13



CÓDIGO - 9324
V-859171
DESCRIÇÃO
RETENTOR VÁLVULA
APLICAÇÃO
D12 D13



CÓDIGO - 9962
V-20864662
DESCRIÇÃO
RETENTOR VÁLVULA
APLICAÇÃO
D13



CÓDIGO - 1074
V-21261987 V-8071716 V-21274699
DESCRIÇÃO
ARRUELA LUVA DE BICO
APLICAÇÃO
D12D D13



CÓDIGO - 8430
V-20536487
DESCRIÇÃO
ANEL LUVA BICO
APLICAÇÃO
FH FM NH



CÓDIGO - 8284
V-20768519
DESCRIÇÃO
VÁLVULA ESCAPE
APLICAÇÃO
D13



CÓDIGO - 9384
V-20740798
DESCRIÇÃO
VÁLVULA ADMISSÃO
APLICAÇÃO
D13



CÓDIGO - 9013
V-20441945 V-3165234 V-8148574
DESCRIÇÃO
VÁLVULA ESCAPE
APLICAÇÃO
D12



CÓDIGO - 9001
V-20459326
DESCRIÇÃO
VÁLVULA ADMISSÃO
APLICAÇÃO
D12D



CÓDIGO - 7865
V-3169490
DESCRIÇÃO
VÁLVULA ADMISSÃO
APLICAÇÃO
D12A/C

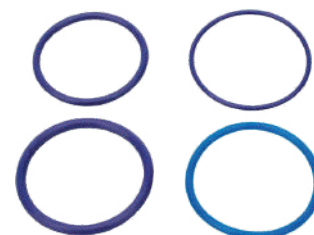

CÓDIGO - 1059
V-276948
DESCRIÇÃO
ANEL UNIDADE INJETORA
APLICAÇÃO
FH FM NH



10722	24.3759.060	SEDE ESCAPE STD	D13
8908	24.3759.160	SEDE ESCAPE 0.10	D13
10662	24.3759.260	SEDE ESCAPE 0.20	D13
11325	24.3758.060	SEDE ADMISSAO STD	D13
9879	24.3758.160	SEDE ADMISSAO 0.10	D13
	24.3757.060	SEDE ESCAPE STD	FH4, FM4
10947	24.3757.160	SEDE ESCAPE 0.10	FH4, FM4
	24.3756.060	SEDE ADMISSAO STD	FH4, FM4
11318	24.3756.160	SEDE ADMISSAO 0.10	FH4, FM4
8795	24.2841.060	SEDE ESCAPE STD	D12D
8089	24.2841.160	SEDE ESCAPE 0.10	D12D
8794	24.2840.060	SEDE ADMISSAO STD	D12D
8740	24.2840.160	SEDE ADMISSAO 0.10	D12D

MOTOR



CÓDIGO - 6630
V-20513037 V-21313537 V-21510072
DESCRIÇÃO
JUNTA DE CABEÇOTE
APLICAÇÃO
D13



CÓDIGO - 7100
V-3099100 V-3093503
DESCRIÇÃO
JUNTA DE CABEÇOTE
APLICAÇÃO
D12



CÓDIGO - 9582
V-20495935 V-21313544
DESCRIÇÃO
JUNTA DE CABEÇOTE
APLICAÇÃO
D11



CÓDIGO - 10122
V-1547419
DESCRIÇÃO
PARAFUSO CABEÇOTE
APLICAÇÃO
FH FM NH



CÓDIGO - 11417
V-20486228
DESCRIÇÃO
PARAFUSO BIELA
APLICAÇÃO
D13



CÓDIGO - 8126
V-3830184
DESCRIÇÃO
FRISO TAMPA
APLICAÇÃO
D12C/D



CÓDIGO - 10931
V-21447682
DESCRIÇÃO
FRISO CABEÇOTE
APLICAÇÃO
FH4 FM4



CÓDIGO - 9625
V-21383310
DESCRIÇÃO
FRISO CABEÇOTE
APLICAÇÃO
D13 EURO 5



CÓDIGO - 1071
V-20817742 V-20547565
DESCRIÇÃO
FRISO CABEÇOTE
APLICAÇÃO
D13



CÓDIGO - 10568
V-21185132 V-21185086 V-20862761 V-20572441
DESCRIÇÃO
FRISO CABEÇOTE
APLICAÇÃO
D13



CÓDIGO - 8414
V-20714247
DESCRIÇÃO
FRISO CABEÇOTE
APLICAÇÃO
D12C/D



CÓDIGO - 8649
V-20489341
DESCRIÇÃO
FRISO CABEÇOTE
APLICAÇÃO
D12C/D

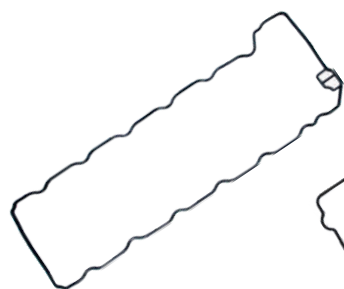

CÓDIGO - 1058
V-20538793
DESCRIÇÃO
JUNTA TAMPA VÁLVULA
APLICAÇÃO
D13

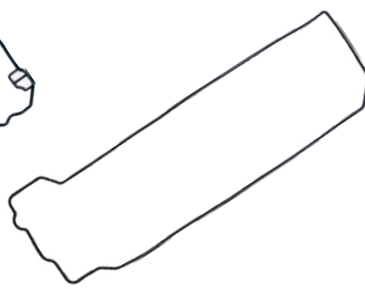

CÓDIGO - 9868
V-8170116
DESCRIÇÃO
JUNTA TAMPA VÁLVULA
APLICAÇÃO
D12C/D

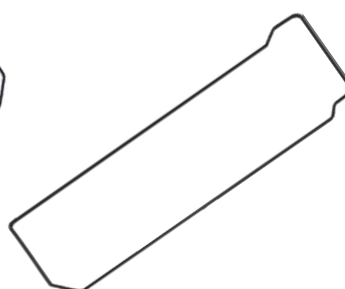

CÓDIGO - 8375
V-1547594
DESCRIÇÃO
JUNTA TAMPA VÁLVULA
APLICAÇÃO
D12A

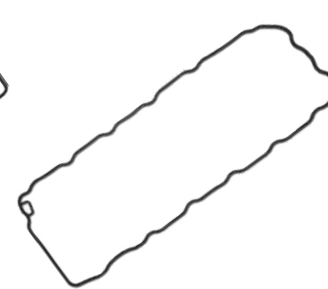

CÓDIGO - 9551
V-20804638 V-8148049
DESCRIÇÃO
JUNTA TAMPA VÁLVULA
APLICAÇÃO
D11

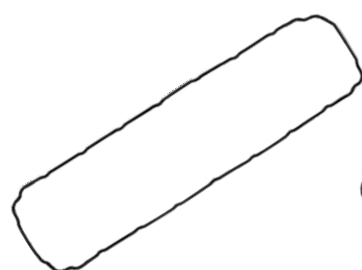

CÓDIGO - 1072
V-20541940
DESCRIÇÃO
JUNTA CARTER
APLICAÇÃO
D13

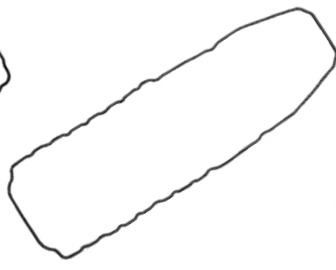

CÓDIGO - 7153
V-20710229 V-20532272
DESCRIÇÃO
JUNTA CARTER
APLICAÇÃO
D12D

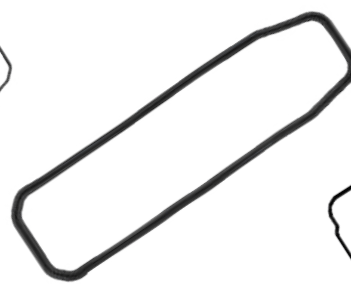

CÓDIGO - 7315
V-1547562
DESCRIÇÃO
JUNTA CARTER
APLICAÇÃO
D12

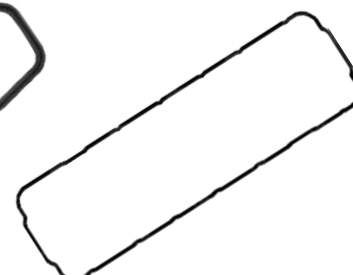

CÓDIGO - 9552
V-20812484
DESCRIÇÃO
JUNTA CARTER
APLICAÇÃO
D11



CÓDIGO - 11253
V-20712545
DESCRIÇÃO
JUNTA TAMPA LATERAL MOTOR
APLICAÇÃO
D12C/D



CÓDIGO - 11320
V-20979871
DESCRIÇÃO
JUNTA TAMPA LATERAL MOTOR
APLICAÇÃO
D13A

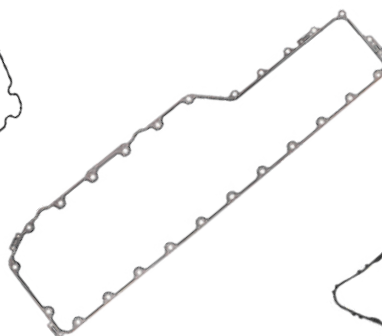

CÓDIGO - 11425
V-21294062
DESCRIÇÃO
JUNTA TAMPA LATERAL MOTOR
APLICAÇÃO
D13C

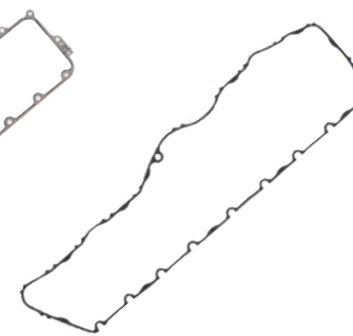

CÓDIGO - 10918
V-20584639
DESCRIÇÃO
JUNTA TAMPA LATERAL MOTOR
APLICAÇÃO
D11

MOTOR

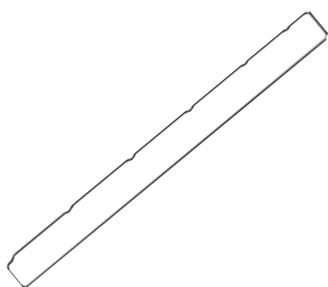

CÓDIGO - 7732
V-20463858
DESCRIÇÃO
JUNTA COLETOR ADMISSÃO
APLICAÇÃO
D12C/D

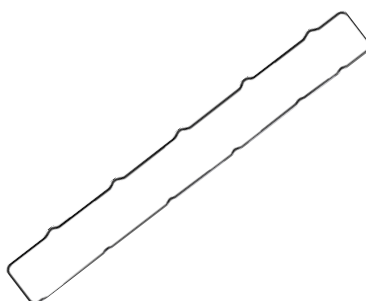

CÓDIGO - 1068
V-20805850
DESCRIÇÃO
JUNTA COLETOR ADMISSÃO
APLICAÇÃO
D13

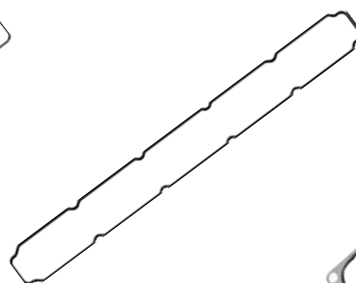

CÓDIGO - 11396
V-20850506
DESCRIÇÃO
JUNTA COLETOR ADMISSÃO
APLICAÇÃO
D11

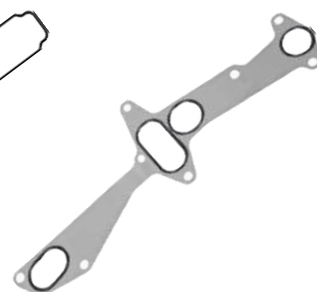

CÓDIGO - 9899
V-8170534
DESCRIÇÃO
JUNTA SUPORTE FILTRO
APLICAÇÃO
D12C

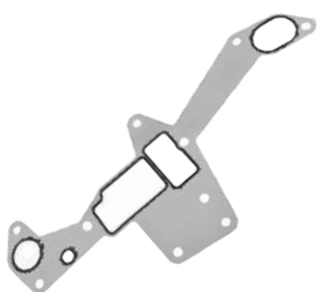

CÓDIGO - 7894
V-20510082
DESCRIÇÃO
JUNTA SUPORTE FILTRO
APLICAÇÃO
D12D

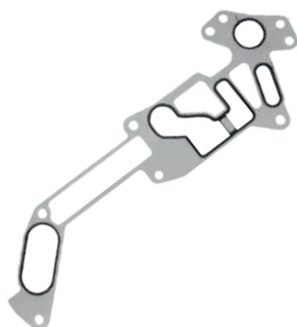

CÓDIGO - 11470
V-20787167 V-21497536
DESCRIÇÃO
JUNTA SUPORTE FILTRO
APLICAÇÃO
D13A

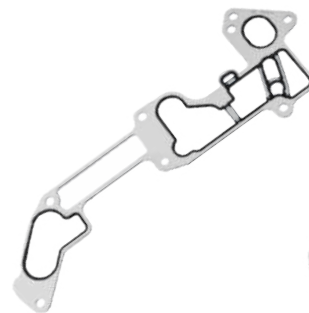

CÓDIGO - 11471
V-21574409
DESCRIÇÃO
JUNTA SUPORTE FILTRO
APLICAÇÃO
D13C

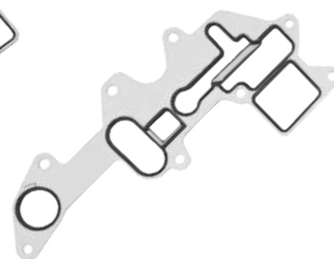

CÓDIGO - 11264
V-20781230 V-20882218
DESCRIÇÃO
JUNTA SUPORTE FILTRO
APLICAÇÃO
D11

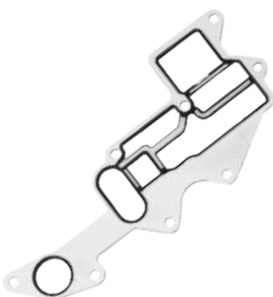

CÓDIGO - 10304
V-21432772 V-21021002
DESCRIÇÃO
JUNTA SUPORTE FILTRO
APLICAÇÃO
D11

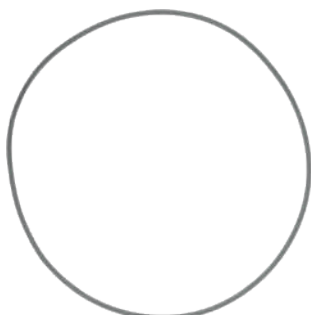

CÓDIGO - 11465
V-995658
DESCRIÇÃO
ANEL VED. VIRABREQUIM
APLICAÇÃO
D13



CÓDIGO - 10965
V-21780376 V-20555696
DESCRIÇÃO
ANEL BOCAL TUBO ENCHIMENTO ÓLEO
APLICAÇÃO
FH FM NH



CÓDIGO - 10991
V-21532258 V-20493974
DESCRIÇÃO
ANEL BOCAL TUBO RESPIRO
APLICAÇÃO
D13



CÓDIGO - 10112
V-465784
DESCRIÇÃO
ANEL VED. BLOCO
APLICAÇÃO
FH FM NH



CÓDIGO - 10966
V-1547252
DESCRIÇÃO
ANEL VED. TUBO BOMBA D'ÁGUA
APLICAÇÃO
FH FM NH



CÓDIGO - 10967
V-1547254
DESCRIÇÃO
ANEL VED. TUBO BOMBA D'ÁGUA
APLICAÇÃO
FH FM NH



CÓDIGO - 10951
V-471708
DESCRIÇÃO
ANEL VED. TUBO BOMBA D'ÁGUA
APLICAÇÃO
FH FM NH



CÓDIGO - 10998
V-1547255 V-21940615
DESCRIÇÃO
ANEL VED. RETORNO TURBINA
APLICAÇÃO
FH FM NH



CÓDIGO - 10999
V-469601
DESCRIÇÃO
ANEL VED. RETORNO TURBINA
APLICAÇÃO
FH FM NH



CÓDIGO - 10668
V-21092243 V-8170558
DESCRIÇÃO
ANEL VED. BOMBA ÓLEO
APLICAÇÃO
FH FM NH



CÓDIGO - 11060
V-20451487 V-22275838
DESCRIÇÃO
ANEL VED. PESCADOR
APLICAÇÃO
FH FM NH



CÓDIGO - 10962
V-471626
DESCRIÇÃO
ANEL VED. TUBO RAD. ÓLEO
APLICAÇÃO
FH FM NH



CÓDIGO - 7370
V-3964604
DESCRIÇÃO
BORRACHA TAMPA VÁLVULA
APLICAÇÃO
D12C/D



CÓDIGO - 10992
V-469508
DESCRIÇÃO
ANEL VED. COLETOR ADMISSÃO
APLICAÇÃO
FH FM NH



CÓDIGO - 11059
V-469509
DESCRIÇÃO
ANEL VED. COLETOR ADMISSÃO
APLICAÇÃO
FH FM NH

MOTOR



CÓDIGO - 7794
V-1677370
DESCRIÇÃO
ANEL VED. VÁLVULA VEB FINO
APLICAÇÃO
FH FM NH



CÓDIGO - 7795
V-20526428 V-1636309
DESCRIÇÃO
ANEL VED. VÁLVULA VEB GROSSO
APLICAÇÃO
FH FM NH



CÓDIGO - 7455
V-20551483
DESCRIÇÃO
ANEL VED. RADIADOR ÓLEO
APLICAÇÃO
FH FM NH



CÓDIGO - 11170
V-949659
DESCRIÇÃO
ANEL VED. RADIADOR ÓLEO CARTER
APLICAÇÃO
FH FM NH



CÓDIGO - 1069
V-20532891
DESCRIÇÃO
JUNTA TAMPA RESPIRO CARTER
APLICAÇÃO
D13



CÓDIGO - 7645
V-8170959
DESCRIÇÃO
JUNTA COLETOR ESCAPE C/AMIANTO
APLICAÇÃO
D12



CÓDIGO - 8087
V-20855371
DESCRIÇÃO
JUNTA COLETOR ESCAPE
APLICAÇÃO
D13



CÓDIGO - 1061
V-20543071
DESCRIÇÃO
JUNTA COLETOR ESCAPE C/AMIANTO
APLICAÇÃO
D13



CÓDIGO - 9626
V-21482601
DESCRIÇÃO
JUNTA COLETOR ESCAPE
APLICAÇÃO
D11

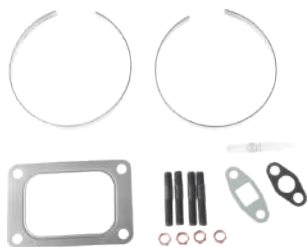

CÓDIGO - 7456
V-85141584
DESCRIÇÃO
KIT REPARO TURBINA
APLICAÇÃO
FH FM NH



CÓDIGO - 7896
V-470939 V-20784537
DESCRIÇÃO
JUNTA MESA TURBINA
APLICAÇÃO
FH FM NH



CÓDIGO - 9411
V-20883450 V-20537444 V-20938963 V-21475172
DESCRIÇÃO
ANEL VED. COLETOR ESCAPE
APLICAÇÃO
FH FM NH

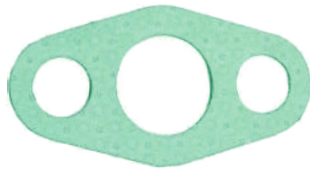

CÓDIGO - 7798
V-420641
DESCRIÇÃO
JUNTA LUBRIF. TURBINA
APLICAÇÃO
FH FM NH

CÓDIGO - 7799
V-420643 V-20707685
DESCRIÇÃO
JUNTA RETORNO TURBINA
APLICAÇÃO
FH FM NH

CÓDIGO - 10838
V-20508112
DESCRIÇÃO
COLETOR ESCAPE LATERAL
APLICAÇÃO
D13

CÓDIGO - 10837
V-20910962
DESCRIÇÃO
COLETOR ESCAPE CENTRAL
APLICAÇÃO
D13



CÓDIGO - 7723
V-1546517
DESCRIÇÃO
BUCHA COL ESCAPE
APLICAÇÃO
FH FM NH

CÓDIGO - 7488
V-965189
DESCRIÇÃO
PARAFUSO COL ESCAPE
APLICAÇÃO
FH FM NH

CÓDIGO - 8943
V-20579690
DESCRIÇÃO
ANEL VED. BUJÃO CARTER
APLICAÇÃO
FH FM NH

CÓDIGO - 9119
V-20571854 V-20556987
DESCRIÇÃO
BUJÃO CARTER
APLICAÇÃO
D12D D13



CÓDIGO - 8271
V-949175
DESCRIÇÃO
BUJÃO CARTER
APLICAÇÃO
NL

CÓDIGO - 10075
V-20720870 V-20522525 V-21368390
DESCRIÇÃO
CARTER MOTOR
APLICAÇÃO
D13

CÓDIGO - 9137
V-20702520 V-20573505
DESCRIÇÃO
CARTER MOTOR
APLICAÇÃO
D12D

CÓDIGO - 7468
V-21228153 V-20723224 V-20499469 V-20823878 V-20723226
DESCRIÇÃO
COXIM MOTOR TRAS.
APLICAÇÃO
D12D D13

MOTOR



CÓDIGO - 9845
V-21416525
DESCRIÇÃO
COXIM MOTOR TRAS.
APLICAÇÃO
FH4 FM4



CÓDIGO - 7242
V-1629614 V-3198122
DESCRIÇÃO
COXIM MOTOR TRAS. (REFIL)
APLICAÇÃO
FH FM NH



CÓDIGO - 8231
V-3198122 V-1629614
DESCRIÇÃO
COXIM MOTOR TRAS.
APLICAÇÃO
FH FM NH



CÓDIGO - 10268
V-20399992 V-20399980
DESCRIÇÃO
COXIM MOTOR TRAS. 4 FUROS
APLICAÇÃO
FH FM NH



CÓDIGO - 8837
V-20823878 V-20723224
DESCRIÇÃO
COXIM MOTOR TRAS.
APLICAÇÃO
VM



CÓDIGO - 10843
V-20501393
DESCRIÇÃO
COXIM MOTOR TRAS.
APLICAÇÃO
VM



CÓDIGO - 7733
V-20503551 V-1622825 V-20503552
DESCRIÇÃO
COXIM MOTOR DIANT.
APLICAÇÃO
FH FM NH



CÓDIGO - 9846
V-21997378
DESCRIÇÃO
COXIM MOTOR DIANT.
APLICAÇÃO
FH4 FM4



CÓDIGO - 10842
V-20501391
DESCRIÇÃO
COXIM MOTOR DIANT.
APLICAÇÃO
VM



CÓDIGO - 11150
V-20747058
DESCRIÇÃO
COXIM MOTOR LATERAL
APLICAÇÃO
D13



CÓDIGO - 7606
V-984706
DESCRIÇÃO
PARAFUSO COXIM MOTOR
APLICAÇÃO
D12D D13



CÓDIGO - 8619
V-980548
DESCRIÇÃO
PARAFUSO COXIM MOTOR MENOR
APLICAÇÃO
D12C



CÓDIGO - 8199
V-980549
DESCRIÇÃO
PARAFUSO COXIM MOTOR MAIOR
APLICAÇÃO
D12C



CÓDIGO - 7578
V-20858451 V-23103145
DESCRIÇÃO
CAMISA DE MOTOR
APLICAÇÃO
D13



CÓDIGO - 6628
V-20509929
DESCRIÇÃO
CAMISA DE MOTOR
APLICAÇÃO
D12C/D



CÓDIGO - 9851
V-20747511
DESCRIÇÃO
ANEL DE MOTOR
APLICAÇÃO
D13

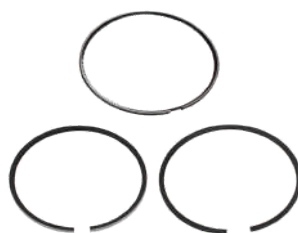

CÓDIGO - 9941
V-20509932
DESCRIÇÃO
ANEL DE MOTOR
APLICAÇÃO
D12C/D

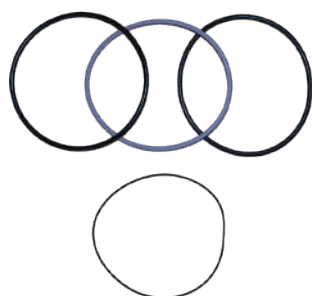

CÓDIGO - 10648
V-270950
DESCRIÇÃO
BORRACHA DE CAMISA
APLICAÇÃO
NL12 FH FM NH



CÓDIGO - 7596
V-470304 V-20381185
DESCRIÇÃO
BUCHA DE BIELA
APLICAÇÃO
EDC FH FM NH



CÓDIGO - 11075
V-20730398
DESCRIÇÃO
BUCHA DE BIELA
APLICAÇÃO
D13



CÓDIGO - 10263
V-21267844 V-276791 V-3093651
DESCRIÇÃO
JG. ARRUELA ENCOSTO STD
APLICAÇÃO
NL12 FH FM NH



CÓDIGO - 7863
V-276630
DESCRIÇÃO
BRONZINA COMANDO
APLICAÇÃO
D12



CÓDIGO - 1057
V-20999623
DESCRIÇÃO
BRONZINA COMANDO
APLICAÇÃO
D13



CÓDIGO - 7856
V-276134
DESCRIÇÃO
BRONZINA BIELA STD
APLICAÇÃO
D12

MOTOR



CÓDIGO - 1067
V-20580558
DESCRIÇÃO
BRONZINA BIELA STD
APLICAÇÃO
D13



CÓDIGO - 9108
V-20530916 V-20530916
DESCRIÇÃO
BRONZINA MANCAL STD
APLICAÇÃO
D12 D13



CÓDIGO - 7869
V-20709848
DESCRIÇÃO
BOMBA ÓLEO MOTOR
APLICAÇÃO
D12C/D



CÓDIGO - 8718
V-20824906 V-85013394 V-21293523 V-20824908
DESCRIÇÃO
BOMBA ÓLEO MOTOR
APLICAÇÃO
D13



CÓDIGO - 6626
V-468035
DESCRIÇÃO
RADIADOR ÓLEO
APLICAÇÃO
NL10



CÓDIGO - 1033
V-468612
DESCRIÇÃO
RADIADOR ÓLEO
APLICAÇÃO
NL12



CÓDIGO - 11031
V-20505537
DESCRIÇÃO
RADIADOR ÓLEO
APLICAÇÃO
D13



CÓDIGO - 10165
V-20749399
DESCRIÇÃO
RADIADOR ÓLEO
APLICAÇÃO
D12C/D



CÓDIGO - 8098
V-3155151 V-22295738
DESCRIÇÃO
JET COOLER
APLICAÇÃO
D12 D13



CÓDIGO - 11348
V-8131393
DESCRIÇÃO
PRESILHA CHICOTE UNIDADE
APLICAÇÃO
D13



CÓDIGO - 1019
V-1543896
DESCRIÇÃO
RETENTOR VOLANTE TRAS. C/MOLA
APLICAÇÃO
D12C/D D13



CÓDIGO - 7215
V-85108352
DESCRIÇÃO
RETENTOR VOLANTE TRAS. S/MOLA
APLICAÇÃO
D13

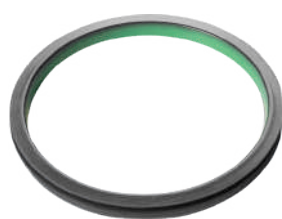

CÓDIGO - 11391
V-22191895
DESCRIÇÃO
RETENTOR VOLANTE TRAS.
APLICAÇÃO
FH4 FM4



CÓDIGO - 9223
V-8148259 V-22086413
DESCRIÇÃO
RETENTOR VOLANTE TRAS.
APLICAÇÃO
D11



CÓDIGO - 7366
V-85108423 V-21347087 V-1549398
DESCRIÇÃO
RETENTOR VOLANTE DIANT.
APLICAÇÃO
D11 D13

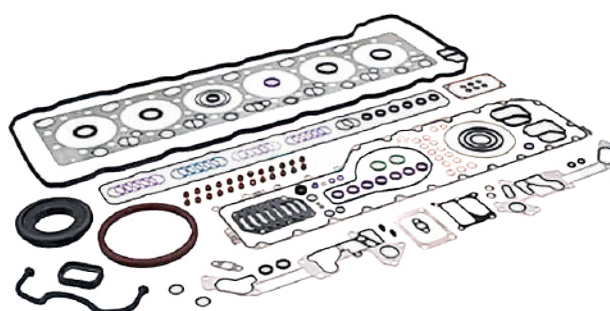

CÓDIGO - 8922
V-85109855
DESCRIÇÃO
JG. DE JUNTA MOTOR CPL
APLICAÇÃO
D13

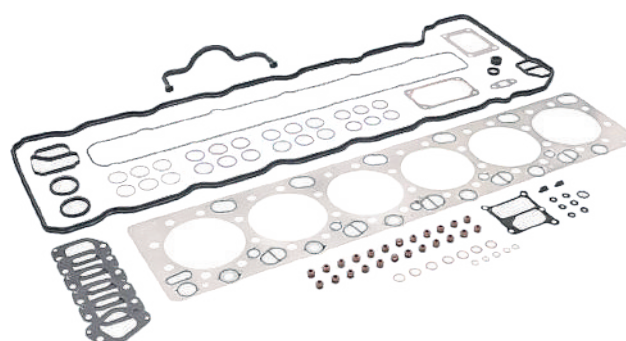

CÓDIGO - 11104
V-21768034
DESCRIÇÃO
JG. DE JUNTA MOTOR PARCIAL
APLICAÇÃO
D13

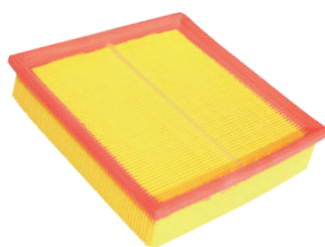

CÓDIGO - 7623
V-8143691
DESCRIÇÃO
FILTRO AR CONDICIONADO
APLICAÇÃO
FH



CÓDIGO - 11165
V-23968205
DESCRIÇÃO
FILTRO AR CONDICIONADO
23 X 274 X 197
APLICAÇÃO
FH4



CÓDIGO - 11166
V-23515329
DESCRIÇÃO
FILTRO AR CONDICIONADO
31 X 302 X 201
APLICAÇÃO
FH4



CÓDIGO - 11167
V-84813190
DESCRIÇÃO
FILTRO AR CONDICIONADO
20 X 264 X 196
APLICAÇÃO
FH4

MOTOR

CÓDIGO	NºS COMPATÍVEIS	DESCRIÇÃO
10090	CALCO AJUSTE VEB 1.80	1547959
11390	CALCO AJUSTE VEB 1.85	1547961
10091	CALCO AJUSTE VEB 1.90	1547965
10703	CALCO AJUSTE VEB 1.95	1547966
9084	CALCO AJUSTE VEB 2.00	1547967
9085	CALCO AJUSTE VEB 2.05	1547968
9086	CALCO AJUSTE VEB 2.10	1547969
9087	CALCO AJUSTE VEB 2.15	1547970
9648	CALCO AJUSTE VEB 2.20	1547971
9601	CALCO AJUSTE VEB 2.25	1547972
9225	CALCO AJUSTE VEB 2.30	1547973
9226	CALCO AJUSTE VEB 2.35	1547974
8915	CALCO AJUSTE VEB 2.40	1547975
9714	CALCO AJUSTE VEB 2.45	1547976
9715	CALCO AJUSTE VEB 2.50	1547977
9602	CALCO AJUSTE VEB 2.55	1547978
9603	CALCO AJUSTE VEB 2.60	1547979
9446	CALCO AJUSTE VEB 2.65	1547980
8999	CALCO AJUSTE EB 2.70	1547981
8917	CALCO AJUSTE VEB 2.75	1547982
8916	CALCO AJUSTE VEB 2.80	1547983
8918	CALCO AJUSTE VEB 2.85	1547984
9649	CALCO AJUSTE VEB 2.90	1677347
9650	CALCO AJUSTE VEB 2.95	1677348
9604	CALCO AJUSTE VEB 3.00	1677349
9447	CALCO AJUSTE VEB 3.05	1677350
9213	CALCO AJUSTE VEB 3.10	1547986
9214	CALCO AJUSTE VEB 3.15	1547987
9848	CALCO AJUSTE VEB 3.20	1677352
9605	CALCO AJUSTE VEB 3.25	1547989
9449	CALCO AJUSTE VEB 3.30	1677355
9606	CALCO AJUSTE VEB 3.35	1547991
9607	CALCO AJUSTE VEB 3.40	1547992
9609	CALCO AJUSTE VEB 3.45	1547993
9215	CALCO AJUSTE VEB 3.50	1547994
9216	CALCO AJUSTE VEB 3.55	1547995
9217	CALCO AJUSTE VEB 3.60	1547996
9218	CALCO AJUSTE VEB 3.65	1547997
9088	CALCO AJUSTE VEB 3.70	1547998
9089	CALCO AJUSTE VEB 3.75	1547999
9090	CALCO AJUSTE VEB 3.80	1677365
9093	CALCO AJUSTE VEB 3.85	1677366
9091	CALCO AJUSTE VEB 3.90	1677367
9092	CALCO AJUSTE VEB 3.95	1677368



DIREÇÃO



VOLMASTER
AUTOPEÇAS

DIREÇÃO



CÓDIGO - 10799
V-21177259
DESCRIÇÃO
COTOVELO BOMBA HIDRÁULICA
APLICAÇÃO
D13



CÓDIGO - 10800
V-21349444
DESCRIÇÃO
CONEXÃO BOMBA HIDRÁULICA
APLICAÇÃO
D13



CÓDIGO - 11324
V-21177275
DESCRIÇÃO
COTOVELO BOMBA HIDRÁULICA
APLICAÇÃO
D13

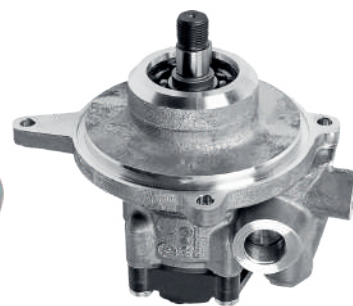

CÓDIGO - 8898
V-21488833
DESCRIÇÃO
BOMBA DE DIREÇÃO
APLICAÇÃO
D13



CÓDIGO - 9404
V-20902696
DESCRIÇÃO
BOMBA DE DIREÇÃO
APLICAÇÃO
D13

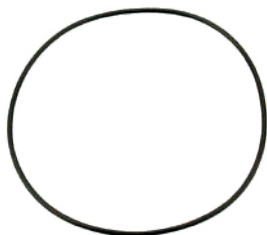

CÓDIGO - 10107
V-977030
DESCRIÇÃO
ANEL VED. BOMBA HIDRÁULICA
APLICAÇÃO
D13



CÓDIGO - 11197
V-1696360
DESCRIÇÃO
ANEL VED. TAMPA RESERV. HIDRÁULICO
APLICAÇÃO
NL FH FM NH



CÓDIGO - 10605
V-1696361
DESCRIÇÃO
TAMPA RESERV. HIDRÁULICO
APLICAÇÃO
NL FH FM NH



CÓDIGO - 8372
V-1696362
DESCRIÇÃO
VARETA NÍVEL ÓLEO HIDRÁULICO
APLICAÇÃO
NL FH FM NH



CÓDIGO - 8650
V-1592945
DESCRIÇÃO
RESERV. ÓLEO DIR. HIDRÁULICA
APLICAÇÃO
NL FH FM NH



CÓDIGO - 8861
V-20909063
DESCRIÇÃO
MANGUEIRA RESERV. HIDRÁULICO
APLICAÇÃO
D13



CÓDIGO - 9912
V-20544321
DESCRIÇÃO
MANGUEIRA RESERV. HIDRÁULICO
APLICAÇÃO
D12



CÓDIGO - 11168
V-20580233
DESCRIÇÃO
FILTRO HIDRÁULICO
APLICAÇÃO
FH FM NH



CÓDIGO - 7835
V-973872
DESCRIÇÃO
MANGUEIRA BOMBA HIDRÁULICA GROSSA
APLICAÇÃO
FH FM NH



CÓDIGO - 9070
V-967331
DESCRIÇÃO
MANGUEIRA BOMBA HIDRÁULICA FINA
APLICAÇÃO
FH FM NH



CÓDIGO - 9572
V-20581086
DESCRIÇÃO
BARRA DIREÇÃO LONGA 1669MM
APLICAÇÃO
FH



CÓDIGO - 10298
V-21698605 V-22380814 V-22526506 V-22768861 V-23341669
DESCRIÇÃO
BARRA LATERAL CURTA 898MM
APLICAÇÃO
FH4



CÓDIGO - 7688
V-22159733 V-20393186
DESCRIÇÃO
BARRA LATERAL CURTA 863MM
APLICAÇÃO
FH 2004 ATÉ 2014



CÓDIGO - 11228
V-20838805 V-21066028
DESCRIÇÃO
BARRA LATERAL CURTA 925,00MM
APLICAÇÃO
VM



CÓDIGO - 10128
V-20991506
DESCRIÇÃO
BARRA LATERAL CURTA 936,50MM
APLICAÇÃO
VM



CÓDIGO - 10129
V-20555823
DESCRIÇÃO
BARRA LATERAL CURTA 946,00MM
APLICAÇÃO
VM



CÓDIGO - 7687
V-20581089
DESCRIÇÃO
TERM. BARRA LONGA L/D
APLICAÇÃO
D13



CÓDIGO - 7686
V-20710008
DESCRIÇÃO
TERM. BARRA LONGA L/E
APLICAÇÃO
D13



CÓDIGO - 9923
V-85114148
DESCRIÇÃO
TERM. BARRA CURTA
APLICAÇÃO
D13

CABINE E CARROCERIA

FH 2004 ATÉ 2014



VOLMASTER
AUTOPEÇAS



CÓDIGO - 1054
V-21190825 V-82056727
DESCRIÇÃO
PAINEL FRONTAL
APLICAÇÃO
FH 2010 ATÉ 2014



CÓDIGO - 8248
V-82065607 V-21445302 V-82056840
DESCRIÇÃO
GRADE FRONTAL INF.
APLICAÇÃO
FH 2010 ATÉ 2014



CÓDIGO - 7091
V-82255255
DESCRIÇÃO
GRADE FRONTAL SUP.
APLICAÇÃO
FH 2010 ATÉ 2014



CÓDIGO - 11068
V-82255255
DESCRIÇÃO
GRADE FRONTAL SUP. CPL.
APLICAÇÃO
FH 2010 ATÉ 2014



CÓDIGO - 7511
V-82255524 V- 21089175
DESCRIÇÃO
FRISO GRADE FRONTAL INF.
APLICAÇÃO
FH 2010 ATÉ 2014



CÓDIGO - 8736
V-82255521 V- 21089174
DESCRIÇÃO
FRISO GRADE FRONTAL SUP.
APLICAÇÃO
FH 2010 ATÉ 2014

CABINE E CARROCERIA



CÓDIGO - 10007

V-21249472

DESCRIÇÃO

FRISO TAPA-SOL

APLICAÇÃO

FH 2010 ATÉ 2014



CÓDIGO - 10189

V-82245535

DESCRIÇÃO

LÂMINA TAPA-SOL

APLICAÇÃO

FH 2010 ATÉ 2014



CÓDIGO - 10006

V-21252898

DESCRIÇÃO

MOLDURA TAPA-SOL

APLICAÇÃO

FH 2010 ATÉ 2014



CÓDIGO - 9074

V-20527277 | V-20769628

DESCRIÇÃO

ACABAMENTO PARABRISA

APLICAÇÃO

FH 2004 ATÉ 2014



CÓDIGO - 7616

V-8189318

DESCRIÇÃO

TAPA-SOL S/ FURO TETO ALTO

APLICAÇÃO

FH | NH



CÓDIGO - 7966

V-8189310

DESCRIÇÃO

TAPA-SOL C/ FURO TETO BAIXO

APLICAÇÃO

FH | NH



CÓDIGO - 8247
V-82063513
DESCRIÇÃO
GRADE INF. PLÁSTICO
APLICAÇÃO
FH 2010 ATÉ 2014



CÓDIGO - 7878
V-82072463
DESCRIÇÃO
ESTRIBO GRADE INF. FERRO
APLICAÇÃO
FH 2010 ATÉ 2014



CÓDIGO - 11274
V-20360266
DESCRIÇÃO
PAINEL FRONTAL
APLICAÇÃO
FH 2004 ATÉ 2009

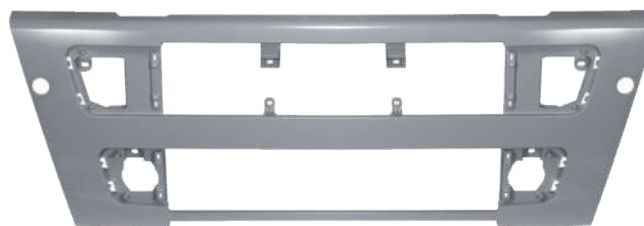

CÓDIGO - 7810
V-20453716
DESCRIÇÃO
GRADE FRONTAL INF.
APLICAÇÃO
FH 2004 ATÉ 2009



CÓDIGO - 7373
V-20529704
DESCRIÇÃO
GRADE INF. PLÁSTICO
APLICAÇÃO
FH 2004 ATÉ 2009



CÓDIGO - 9900
V-20456963
DESCRIÇÃO
ESTRIBO GRADE INF. FERRO
APLICAÇÃO
FH 2004 ATÉ 2009

CABINE E CARROCERIA



CÓDIGO - 9183

V-20360789

DESCRIÇÃO

PISANTE ESTRIBO INF. L/D

APLICAÇÃO

FH 2004 ATÉ 2014



CÓDIGO - 9238

V-20360788

DESCRIÇÃO

PISANTE ESTRIBO INF. L/E

APLICAÇÃO

FH 2004 ATÉ 2014



CÓDIGO - 7447

V-20529640

DESCRIÇÃO

MOLDURA ESTRIBO INF. L/D

APLICAÇÃO

FH 2004 ATÉ 2014



CÓDIGO - 7448

V-20529638

DESCRIÇÃO

MOLDURA ESTRIBO INF. L/E

APLICAÇÃO

FH 2004 ATÉ 2014



CÓDIGO - 8060

V-3175928

DESCRIÇÃO

ESCALA ESTRIBO L/D

APLICAÇÃO

FH 2004 ATÉ 2014



CÓDIGO - 7451

V-3175927

DESCRIÇÃO

ESCALA ESTRIBO L/E

APLICAÇÃO

FH 2004 ATÉ 2014



CÓDIGO - 11085

V-20467038

DESCRIÇÃO

EXTENSÃO PORTA L/D

APLICAÇÃO

FH 2004 ATÉ 2014



CÓDIGO - 11084

V-20467037

DESCRIÇÃO

EXTENSÃO PORTA L/E

APLICAÇÃO

FH 2004 ATÉ 2014



CÓDIGO - 8849

V-20529668

DESCRIÇÃO

ACABAMENTO RETROVISOR L/E

APLICAÇÃO

FH | FM



CÓDIGO - 7513

V-20529672

DESCRIÇÃO

ACABAMENTO RETROVISOR L/D

APLICAÇÃO

FH | FM



CÓDIGO - 7813

V-3175930

DESCRIÇÃO

SAIA CABINE L/D

APLICAÇÃO

FH 2004 ATÉ 2014



CÓDIGO - 9305

V-3175929

DESCRIÇÃO

SAIA CABINE L/E

APLICAÇÃO

FH 2004 ATÉ 2014



CÓDIGO - 7464
V-82063911
DESCRIÇÃO
TAMPA GRADE L/D
APLICAÇÃO
FH 2009 ATÉ 2014



CÓDIGO - 7465
V-82062209
DESCRIÇÃO
TAMPA GRADE L/E
APLICAÇÃO
FH 2009 ATÉ 2014



CÓDIGO - 7811
V-20529708
DESCRIÇÃO
TAMPA GRADE INF. L/D
APLICAÇÃO
FH FM 2004...



CÓDIGO - 7495
V-20529707
DESCRIÇÃO
TAMPA GRADE INF. L/E
APLICAÇÃO
FH FM 2004...



CÓDIGO - 7496
V-20529706
DESCRIÇÃO
TAMPA GRADE SUP. L/D
APLICAÇÃO
FH FM 2004...



CÓDIGO - 7812
V-20529705
DESCRIÇÃO
TAMPA GRADE SUP. L/E
APLICAÇÃO
FH FM 2004...



CÓDIGO - 7972
V-20529765
DESCRIÇÃO
TAMPA REGULAGEM FAROL
APLICAÇÃO
FH

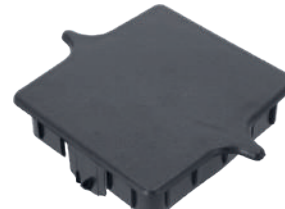

CÓDIGO - 9599
V-20453684
DESCRIÇÃO
TAMPA SUP. PARACHOQUE
APLICAÇÃO
FH 2004...



CÓDIGO - 9387
V-20530146
DESCRIÇÃO
PEGA MÃO GRADE FRONTAL L/D
APLICAÇÃO
FH 2004...



CÓDIGO - 9029
V-20529738
DESCRIÇÃO
PEGA MÃO GRADE FRONTAL L/E
APLICAÇÃO
FH 2004...



CÓDIGO - 7814
V-20453677
DESCRIÇÃO
ACABAMENTO PARACHOQUE L/D
APLICAÇÃO
FH 2004...



CÓDIGO - 7243
V-20453676
DESCRIÇÃO
ACABAMENTO PARACHOQUE L/E
APLICAÇÃO
FH 2004...



CÓDIGO - 9560
V-82056991
DESCRIÇÃO
PROTECTOR BOJO FAROL L/D
APLICAÇÃO
FH FM 2009 ATÉ 2014



CÓDIGO - 9561
V-82052484
DESCRIÇÃO
PROTECTOR BOJO FAROL L/E
APLICAÇÃO
FH FM 2009 ATÉ 2014



CÓDIGO - 7818
V-20507021
DESCRIÇÃO
PROTECTOR BOJO FAROL L/D
APLICAÇÃO
FH FM 2004 ATÉ 2009



CÓDIGO - 7817
V-20507020
DESCRIÇÃO
PROTECTOR BOJO FAROL L/E
APLICAÇÃO
FH FM 2004 ATÉ 2009

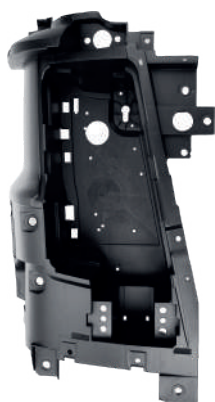

CÓDIGO - 7360
V-20827044
DESCRIÇÃO
BOJO FAROL L/D
APLICAÇÃO
FH FM 2004 ATÉ 2009



CÓDIGO - 8600
V-20827042
DESCRIÇÃO
BOJO FAROL L/E
APLICAÇÃO
FH FM 2004 ATÉ 2009



CÓDIGO - 7391
V-20452887
DESCRIÇÃO
CAPA FAROL L/D
APLICAÇÃO
FH 2004 ATÉ 2009



CÓDIGO - 7912
V-20452886
DESCRIÇÃO
CAPA FAROL L/E
APLICAÇÃO
FH 2004 ATÉ 2009



CÓDIGO - 8599
V-82209849 V-82056986 V-82209789
DESCRIÇÃO
BOJO FAROL L/D
APLICAÇÃO
FH FM 2009 ATÉ 2014



CÓDIGO - 8020
V-82209788 V-82053690 V-82367098
DESCRIÇÃO
BOJO FAROL L/E
APLICAÇÃO
FH FM 2009 ATÉ 2014



CÓDIGO - 10938
V-82076266 V-21478755 V-82076258
DESCRIÇÃO
CAPA FAROL L/D
APLICAÇÃO
FH FM 2009 ATÉ 2014



CÓDIGO - 10939
V-82076158 V-21478759
DESCRIÇÃO
CAPA FAROL L/E
APLICAÇÃO
FH FM 2009 ATÉ 2014



CÓDIGO - 11259
V-20452848
DESCRIÇÃO
MOLDURA FAROL L/D
APLICAÇÃO
FH | FM 2004 ATÉ 2009



CÓDIGO - 11260
V-20452847
DESCRIÇÃO
MOLDURA FAROL L/E
APLICAÇÃO
FH | FM 2004 ATÉ 2009



CÓDIGO - 7914
V-20710525
DESCRIÇÃO
LENTE FAROL PRINCIPAL L/D
APLICAÇÃO
FH | FM 2004 ATÉ 2009



CÓDIGO - 7250
V-20710524
DESCRIÇÃO
LENTE FAROL PRINCIPAL L/E
APLICAÇÃO
FH | FM 2004 ATÉ 2009



CÓDIGO - 10895
V-20713721 | V-20360899
DESCRIÇÃO
FAROL PRINCIPAL L/D
APLICAÇÃO
FH | FM 2004 ATÉ 2009



CÓDIGO - 10894
V-20713720 | V-20360898
DESCRIÇÃO
FAROL PRINCIPAL L/E
APLICAÇÃO
FH | FM 2004 ATÉ 2009



CÓDIGO - 10886
V-21035637
DESCRIÇÃO
FAROL PRINCIPAL L/D
APLICAÇÃO
FH | FM 2009 ATÉ 2014



CÓDIGO - 10887
V-21035638
DESCRIÇÃO
FAROL PRINCIPAL L/E
APLICAÇÃO
FH | FM 2009 ATÉ 2014



CÓDIGO - 10888
V-21297917
DESCRIÇÃO
FAROL AUXILIAR L/D
APLICAÇÃO
FH | FM 2009 ATÉ 2014



CÓDIGO - 10889
V-21297918
DESCRIÇÃO
FAROL AUXILIAR L/E
APLICAÇÃO
FH | FM 2009 ATÉ 2014



CÓDIGO - 11461
V-21078545
DESCRIÇÃO
MOLDURA FAROL AUXILIAR L/D
APLICAÇÃO
FH | FM 2009 ATÉ 2014



CÓDIGO - 11460
V-21078543
DESCRIÇÃO
MOLDURA FAROL AUXILIAR L/E
APLICAÇÃO
FH | FM 2009 ATÉ 2014

CABINE E CARROCERIA



CÓDIGO - 7788
V-21120482
DESCRIÇÃO
LENTE FAROL AUXILIAR L/D
APLICAÇÃO
FH FM 2009 ATÉ 2014



CÓDIGO - 10940
V-21118550
DESCRIÇÃO
LENTE FAROL AUXILIAR L/E
APLICAÇÃO
FH FM 2009 ATÉ 2014



CÓDIGO - 7510
V-82114500
DESCRIÇÃO
LANTERNA SETA L/D
APLICAÇÃO
FH FM 2009 ATÉ 2014



CÓDIGO - 7508
V-82114506
DESCRIÇÃO
LANTERNA SETA L/E
APLICAÇÃO
FH FM 2009 ATÉ 2014



CÓDIGO - 11041
V-21323106
DESCRIÇÃO
LENTE FAROL PRINCIPAL L/D
APLICAÇÃO
FH FM 2009 ATÉ 2014



CÓDIGO - 11040
V-21323108
DESCRIÇÃO
LENTE FAROL PRINCIPAL L/E
APLICAÇÃO
FH FM 2009 ATÉ 2014



CÓDIGO - 7707
V-20826213 V-20409875
DESCRIÇÃO
LANTERNA SETA L/D
APLICAÇÃO
FH FM 2004 ATÉ 2009



CÓDIGO - 8072
V-20826211 V-20409874
DESCRIÇÃO
LANTERNA SETA L/E
APLICAÇÃO
FH FM 2004 ATÉ 2009



CÓDIGO - 11019
V-82483074
DESCRIÇÃO
LANTERNA TRAS. (LED) L/E C/ VIGIA
APLICAÇÃO
FH FM FMX VM



CÓDIGO - 11116
V-82483073
DESCRIÇÃO
LANTERNA TRAS. (LED) L/D S/ VIGIA
APLICAÇÃO
FH FM FMX VM



CÓDIGO - 7919
V-20507623
DESCRIÇÃO
LANTERNA TRAS. L/E C/ VIGIA
APLICAÇÃO
FH FM 2004 ATÉ 2014



CÓDIGO - 8626
V-20507624
DESCRIÇÃO
LANTERNA TRAS. L/D S/ VIGIA
APLICAÇÃO
FH FM 2004 ATÉ 2014



CÓDIGO - 11020
V-20425732
DESCRIÇÃO
LENTE LANTERNA TRAS.
APLICAÇÃO
FH FM 2004 ATÉ 2014



CÓDIGO - 11453
V-84122332
DESCRIÇÃO
LENTE LANTERNA TRAS. LED
APLICAÇÃO
FH FM FMX VM



CÓDIGO - 9441
V-1623726
DESCRIÇÃO
LENTE LANTERNA TETO
APLICAÇÃO
FH FM NH



CÓDIGO - 10039
V-20425016
DESCRIÇÃO
LANTERNA TETO LED
APLICAÇÃO
FH FM NH



CÓDIGO - 10026
V-20409788
DESCRIÇÃO
LANTERNA TETO COM BASE CURVA L/D LED
APLICAÇÃO
FH 2009 ATÉ 2014



CÓDIGO - 10308
V-20409787
DESCRIÇÃO
LANTERNA TETO COM BASE CURVA L/E LED
APLICAÇÃO
FH 2009 ATÉ 2014



CÓDIGO - 7500
V-8141013
DESCRIÇÃO
LANTERNA TAPA-SOL
APLICAÇÃO
FH FM NH ATÉ 2007



CÓDIGO - 9886
V-82116545
DESCRIÇÃO
LANTERNA TAPA SOL
APLICAÇÃO
FH FM FMX 2009 ATÉ 2014



CÓDIGO - 1043
V-20456480
DESCRIÇÃO
TOMADA DE AR CABINE
APLICAÇÃO
FH FM NH 98 ATÉ 2014



CÓDIGO - 8912
V-20456471
DESCRIÇÃO
FILTRO PENEIRA TOMADA DE AR FH
APLICAÇÃO
FH



CÓDIGO - 9702
V-1676687
DESCRIÇÃO
FOLE TOMADA AR
APLICAÇÃO
FH



CÓDIGO - 9653
V-82074819 V-82074819 V-82074997 V-82074816
DESCRIÇÃO
JG TRAVA BOJO FAROL
APLICAÇÃO
FH FM 2009...

CABINE E CARROCERIA



CÓDIGO - 11191
V-20398708
DESCRIÇÃO
PONTA PARACHOQUE L/D
APLICAÇÃO
FH FM 2004 ATÉ 2014



CÓDIGO - 11190
V-20398707
DESCRIÇÃO
PONTA PARACHOQUE L/E
APLICAÇÃO
FH FM 2004 ATÉ 2014

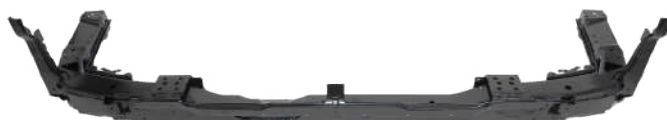

CÓDIGO - 11518
V-20467442
DESCRIÇÃO
PARACHOQUE ANTI-REMONTE
APLICAÇÃO
FH 2004 ATÉ 2014



CÓDIGO - 7306
V-20398709
DESCRIÇÃO
PARACHOQUE CENTRAL
APLICAÇÃO
FH FM 2004 ATÉ 2014



CÓDIGO - 11080
V-20379176
DESCRIÇÃO
COLUNA LATERAL L/D
APLICAÇÃO
FH 2004 ATÉ 2014



CÓDIGO - 11079
V-20379175
DESCRIÇÃO
COLUNA LATERAL L/E
APLICAÇÃO
FH 2004 ATÉ 2014



CÓDIGO - 7819
V-20529684
DESCRIÇÃO
ACABAMENTO PARALAMA L/D
APLICAÇÃO
FH 2004 ATÉ 2014



CÓDIGO - 9597
V-20529682
DESCRIÇÃO
ACABAMENTO PARALAMA L/E
APLICAÇÃO
FH 2004 ATÉ 2014



CÓDIGO - 7901
V-3980922
DESCRIÇÃO
RETROVISOR L/E
APLICAÇÃO
FH FM 94 ATÉ 2009



CÓDIGO - 9798
V-3980933
DESCRIÇÃO
RETROVISOR L/D
APLICAÇÃO
FH FM 94 ATÉ 2009



CÓDIGO - 7907
V-20567651 V-20535602 V-20567633
DESCRIÇÃO
RETROVISOR L/E ELÉTRICO COM DESEMBAÇADOR
APLICAÇÃO
FH FM 2009 ATÉ 2014



CÓDIGO - 7090
V-20567649 V-20535603 V-20567635
DESCRIÇÃO
RETROVISOR L/D ELÉTRICO COM DESEMBAÇADOR
APLICAÇÃO
FH FM 2009 ATÉ 2014



CÓDIGO - 10778
V-20900679
DESCRIÇÃO
RETROVISOR FRONTAL
APLICAÇÃO
FH



CÓDIGO - 8711
V-20716739
DESCRIÇÃO
ESPELHO RAMPA
APLICAÇÃO
FH FM



CÓDIGO - 9583
V-3091751
DESCRIÇÃO
BRAÇO ESPELHO L/D
APLICAÇÃO
FH FM NH



CÓDIGO - 8298
V-3091750
DESCRIÇÃO
BRAÇO ESPELHO L/E
APLICAÇÃO
FH FM NH

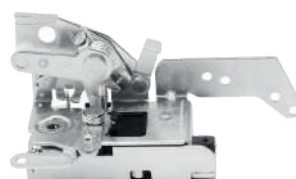

CÓDIGO - 10989
V-20588326
DESCRIÇÃO
FECHADURA PORTA L/D
APLICAÇÃO
FH FM NH

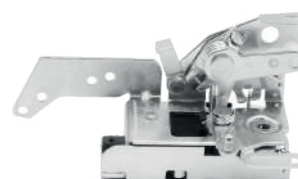

CÓDIGO - 7358
V-20588325
DESCRIÇÃO
FECHADURA PORTA L/E
APLICAÇÃO
FH FM NH



CÓDIGO - 7364
V-20398466
DESCRIÇÃO
MAÇANETA EXTERNA PORTA COM CHAVE L/D
APLICAÇÃO
FH FM NH 98 ATÉ 2014



CÓDIGO - 9838
V-20398467
DESCRIÇÃO
MAÇANETA EXTERNA PORTA COM CHAVE L/E
APLICAÇÃO
FH FM NH 98 ATÉ 2014



CÓDIGO - 9724
V-3090483
DESCRIÇÃO
MIOLE MAÇANETA PORTA
APLICAÇÃO
FH FM NH 98 ATÉ 2014



CÓDIGO - 8460
V-8143976
DESCRIÇÃO
TERM. HASTE FECHADURA PORTA
APLICAÇÃO
FH

CABINE E CARROCERIA



CÓDIGO - 8213
V-24426880
DESCRIÇÃO
CABO FECHADURA PORTA
APLICAÇÃO
VM



CÓDIGO - 7891
V-20922589
DESCRIÇÃO
CABO FECHADURA PORTA
APLICAÇÃO
FH



CÓDIGO - 7082
V-3176909
APLICAÇÃO
CABO AJUSTE VOLANTE
APLICAÇÃO
FH



CÓDIGO - 11295
V-3176505
DESCRIÇÃO
CABO E PEDAL AJUSTE VOLANTE
APLICAÇÃO
FH



CÓDIGO - 7377
V-21350581
DESCRIÇÃO
LIMITADOR PORTA
APLICAÇÃO
FH FM 2004 ATÉ 2014



CÓDIGO - 11538
V-20360543
DESCRIÇÃO
PORTA CABINE L/D
APLICAÇÃO
FH 2004 ATÉ 2014



CÓDIGO - 11537
V-20360542
DESCRIÇÃO
PORTA CABINE L/E
APLICAÇÃO
FH 2004 ATÉ 2014

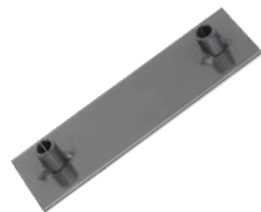

CÓDIGO - 7705
V-8154849
APLICAÇÃO
CHAPA PARALAMA TRAS.
APLICAÇÃO
FH FM NH



CÓDIGO - 7834
V-8137541
DESCRIÇÃO
ABRACADEIRA SUPORTE PARALAMA TRAS.
APLICAÇÃO
FH FM NH



CÓDIGO - 7704
V-8154851
DESCRIÇÃO
CHAPA SUPORTE PARALAMA TRAS.
APLICAÇÃO
FH FM NH



CÓDIGO - 9060
V-8154964
DESCRIÇÃO
CHAPA SUPORTE PARALAMA TRAS.
APLICAÇÃO
FH FM NH



CÓDIGO - 7318
V-8155731
DESCRIÇÃO
ABRACADEIRA PLATAFORMA
APLICAÇÃO
FH FM NH



CÓDIGO - 7703
V-8129087
DESCRIÇÃO
ABRACADEIRA SUPORTE PARALAMA TRAS.
APLICAÇÃO
FH FM NH



CÓDIGO - 7702
V-8122465
DESCRIÇÃO
CHAPA SUPORTE PARALAMA TRAS.
APLICAÇÃO
FH FM NH



CÓDIGO - 7619
V-20442050
DESCRIÇÃO
FLANGE REBOQUE
APLICAÇÃO
FH FM NH



CÓDIGO - 7620
V-20410488
DESCRIÇÃO
PINO FLANGE REBOQUE
APLICAÇÃO
FH FM NH



CÓDIGO - 11098
V-21313876
DESCRIÇÃO
FLANGE REBOQUE
APLICAÇÃO
FH4 FM4



CÓDIGO - 11097
V-21474598
DESCRIÇÃO
PINO FLANGE REBOQUE
APLICAÇÃO
FH4 FM4



CÓDIGO - 8847
V-8137527
DESCRIÇÃO
FRISO PARABARRO TRASEIRO
APLICAÇÃO
FH FM NH



CÓDIGO - 8435
V-20528528
DESCRIÇÃO
SUPORTE PARALAMA DIANT. CABINE
APLICAÇÃO
FH FM



CÓDIGO - 10396
V-21094454
DESCRIÇÃO
ABRACADEIRA SUPORTE PARALAMA TRAS. (TIPO ANZOL)
APLICAÇÃO
FH4 2015...



CÓDIGO - 10395
V-21094456
DESCRIÇÃO
SUPORTE ABRACADEIRA PARALAMA TRAS.
APLICAÇÃO
FH4 2015...



CÓDIGO - 9664
V-21090271
DESCRIÇÃO
BUCHA SUPORTE PARALAMA TRAS.
APLICAÇÃO
FH 2009...



CÓDIGO - 8940
V-21094413
DESCRIÇÃO
TUBO SUPORTE PARALAMA TRAS.
APLICAÇÃO
FH 2009...

CABINE E CARROCERIA



CÓDIGO - 10398

V-21090272

DESCRIÇÃO

BASE SUPORTE SUPORTE PARALAMA TRAS.

APLICAÇÃO

FH4 2015...



CÓDIGO - 10397

V-21213202

DESCRIÇÃO

SUPORTE BASE PARALAMA TRAS.

APLICAÇÃO

FH4 2015...



CÓDIGO - 11244

V-21094403

DESCRIÇÃO

SUPORTE ENTRE EIXOS PARALAMA

APLICAÇÃO

FH4 2015...



CÓDIGO - 11243

V-21094409

DESCRIÇÃO

SUPORTE LANTERNA PARALAMA

APLICAÇÃO

FH4 2015...



CÓDIGO - 11364

V-21710663

DESCRIÇÃO

SUPORTE PARALAMA TRAS. L/E

APLICAÇÃO

FH4 2015...



CÓDIGO - 11363

V-21710671

DESCRIÇÃO

SUPORTE PARALAMA TRAS. L/D

APLICAÇÃO

FH4 2015...



CÓDIGO - 11375

V-21704165

DESCRIÇÃO

SUPORTE PARALAMA DIANT. L/E

APLICAÇÃO

FH4 2015...



CÓDIGO - 11374

V-21710662

DESCRIÇÃO

SUPORTE PARALAMA DIANT. L/D

APLICAÇÃO

FH4 2015...



CÓDIGO - 7194

V-1077451

DESCRIÇÃO

SUPORTE PARALAMA TRAS.

APLICAÇÃO

FH | FM | NH



CÓDIGO - 10402

V-21094449

DESCRIÇÃO

TAMPA LATERAL PARALAMA DIANT./TRAS.

APLICAÇÃO

FH 2010...



CÓDIGO - 10538

V-21094450

DESCRIÇÃO

TAMPA LATERAL PARALAMA TRAS./TRAS.

APLICAÇÃO

FH 2010...



CÓDIGO - 9943

V-21094457

DESCRIÇÃO

CINTA BORRACHA PARALAMA

APLICAÇÃO

FH 2010...



CÓDIGO - 11248
V-21094391 | V-21094392
DESCRIÇÃO
MEIO PARALAMA DIANT./ TRAS.
APLICAÇÃO
FH | FM 2010...



CÓDIGO - 8977
V-21094394
DESCRIÇÃO
MEIO PARALAMA TRAS.
APLICAÇÃO
FH | FM 2010...



CÓDIGO - 9688
V-82637695 | 82637696
DESCRIÇÃO
PARALAMA CABINE DIANT.
APLICAÇÃO
FH4



CÓDIGO - 7499
V-20453900
DESCRIÇÃO
PARALAMA CABINE DIANT.
APLICAÇÃO
FH 2004...



CÓDIGO - 8975
V-21094388
DESCRIÇÃO
PARALAMA TRAS. CENTRAL
APLICAÇÃO
FH | FM 2010...



CÓDIGO - 7876
V-8129756
DESCRIÇÃO
PARALAMA TRAS. INJETADO
APLICAÇÃO
FH

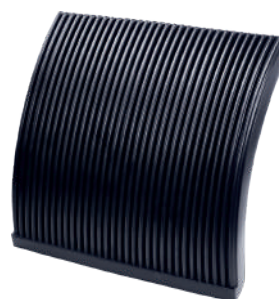

CÓDIGO - 7983
V-8129756-M
DESCRIÇÃO
MEIO PARALAMA TRAS. INJETADO
APLICAÇÃO
FH | FM | NH



CÓDIGO - 9639
V-1623459
DESCRIÇÃO
PARALAMA CABINE DIANT.
APLICAÇÃO
FH ATÉ 2003



CÓDIGO - 11539
V-82110404
DESCRIÇÃO
PARALAMA INF. CABINE L/E
APLICAÇÃO
FH4



CÓDIGO - 11292
V-82141524
DESCRIÇÃO
PARALAMA INF. CABINE L/D
APLICAÇÃO
FH4



CÓDIGO - 8982
V-20372064
DESCRIÇÃO
PARALAMA INF. CABINE L/E
APLICAÇÃO
FH 2004...



CÓDIGO - 8983
V-20372065
DESCRIÇÃO
PARALAMA INF. CABINE L/D
APLICAÇÃO
FH 2004...

CABINE E CARROCERIA

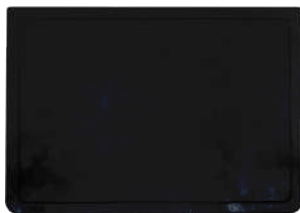

CÓDIGO - 8417
V-20423329
DESCRIÇÃO
PARABARRO DIANT. 510X310
APLICAÇÃO
FH FM NH



CÓDIGO - 9580
V-84160723
DESCRIÇÃO
PARABARRO DIANT. 510X440
APLICAÇÃO
FH4

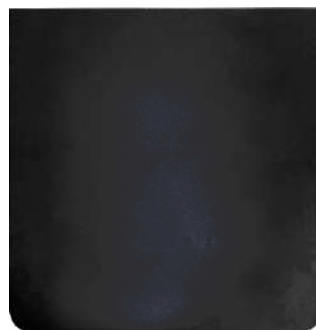

CÓDIGO - 9045
V-1594751
DESCRIÇÃO
PARABARRO DIANT. 440X400
APLICAÇÃO
NL



CÓDIGO - 7457
V-20438904
DESCRIÇÃO
PARABARRO TRAS. 650X445
APLICAÇÃO
FH FM NH



CÓDIGO - 9579
V-21279663
DESCRIÇÃO
PARABARRO TRAS. 680X345
APLICAÇÃO
FH4

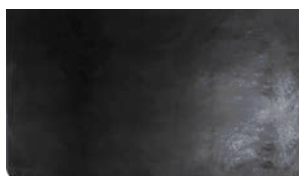

CÓDIGO - 8836
V-6884613
DESCRIÇÃO
PARABARRO TRAS. 640X320
APLICAÇÃO
NL



CÓDIGO - 8023
V-20541447
DESCRIÇÃO
TAMPA CAIXA BATERIA C/ FURO
APLICAÇÃO
FH FM NH



CÓDIGO - 8609
V-3127594
DESCRIÇÃO
TAMPA CAIXA BATERIA S/ FURO
APLICAÇÃO
FH FM NH



CÓDIGO - 9059
V-8154853
DESCRIÇÃO
SUPORTE PLACA 6X4
APLICAÇÃO
FH FM 2007...



CÓDIGO - 8848
V-20822193
DESCRIÇÃO
SUPORTE PLACA
APLICAÇÃO
FH FM 2007...



CÓDIGO - 7706
V-8158256
DESCRIÇÃO
SUPORTE PLACA
APLICAÇÃO
FH FM NH



CÓDIGO - 11003
V-21716961
DESCRIÇÃO
SUPORTE PLACA
APLICAÇÃO
FH4



CÓDIGO - 7487
V-1629630
DESCRIÇÃO
BUJÃO BOMBA BASC. CABINE
APLICAÇÃO
FH



CÓDIGO - 10869
V-85110482
DESCRIÇÃO
FLEX BASCULAR CABINE CURTO
APLICAÇÃO
D12D D13



CÓDIGO - 10870
V-85110487
DESCRIÇÃO
FLEX BASCULAR CABINE LONGO
APLICAÇÃO
D12D D13



CÓDIGO - 7682
V-1076202
DESCRIÇÃO
FLEX BASCULAR CABINE 1.600MM
APLICAÇÃO
FH TODOS



CÓDIGO - 9761
V-3090721
DESCRIÇÃO
REPARO CILINDRO BASCULAR CABINE (CABINE ALTA)
APLICAÇÃO
FH



CÓDIGO - 9760
V-3092066
DESCRIÇÃO
REPARO CILINDRO BASCULAR CABINE (CABINE BAIXA)
APLICAÇÃO
FH



CÓDIGO - 11238
V-20995564
DESCRIÇÃO
REPARO CILINDRO BASCULAR CABINE
APLICAÇÃO
FH



CÓDIGO - 7312
V-21626783
DESCRIÇÃO
CHAVE DE BASCULAR CABINE
APLICAÇÃO
FH FM



CÓDIGO - 10850
V-20806927
DESCRIÇÃO
CABO CHAVE DE BASCULAR CABINE
APLICAÇÃO
FH FM



CÓDIGO - 7679
V-20455262
DESCRIÇÃO
BOMBA BASCULAR CABINE
APLICAÇÃO
FH FM 2004...



CÓDIGO - 9259
V-20443002
DESCRIÇÃO
TRAVA CABINE
APLICAÇÃO
FH



CÓDIGO - 1027
V-1629668 V-3986433 V-22325247 V-20477805 V-23555981
DESCRIÇÃO
TIRANTE BARRA ESTAB. DIANT.
APLICAÇÃO
FH FM

CABINE E CARROCERIA



CÓDIGO - 8038
V-3198233 | V-1430545 | V-20531967 |
 V-20531965 | V-8141934
DESCRIÇÃO
VALV. NIVELADORA CABINE
APLICAÇÃO
FH



CÓDIGO - 11527
V-21304773
DESCRIÇÃO
VALV. NIVELADORA CABINE
APLICAÇÃO
FH4 | FM4



CÓDIGO - 8277
V-20748450 | V-20443641 | V-20443565 |
 V-20586535
DESCRIÇÃO
KIT VÁLVULA BANCO
APLICAÇÃO
FH | FM | NH



CÓDIGO - 10411
V-82252302
DESCRIÇÃO
SUPOORTE FAROL
APLICAÇÃO
FH 2010 ATÉ 2014



CÓDIGO - 9565
V-82367113
DESCRIÇÃO
BUCHA FAROL (BOJO) REDONDO
APLICAÇÃO
FH | FM 2009...



CÓDIGO - 9566
V-82367115
DESCRIÇÃO
BUCHA FAROL (BOJO) OVAL
APLICAÇÃO
FH | FM 2009...

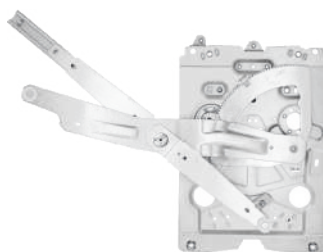

CÓDIGO - 1030
V-3176546
DESCRIÇÃO
MÁQUINA VIDRO ELÉTRICA L/D
APLICAÇÃO
FH

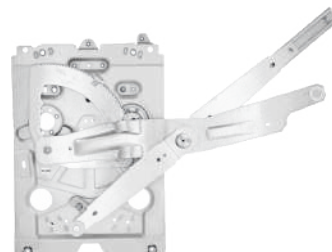

CÓDIGO - 8456
V-3176545
DESCRIÇÃO
MÁQUINA VIDRO ELÉTRICA L/E
APLICAÇÃO
FH



CÓDIGO - 7356
V-20410984
DESCRIÇÃO
PINO TRAVA GRADE FRONTAL
APLICAÇÃO
FH | FM



CÓDIGO - 11299
V-20425414
DESCRIÇÃO
FECHADURA GRADE FRONTAL
APLICAÇÃO
FH | FM



CÓDIGO - 9440
V-1076745
DESCRIÇÃO
REPARO BARRA ESTABILIZADORA
APLICAÇÃO
FH 2004...



CÓDIGO - 10070
V-21483789
DESCRIÇÃO
TAMPA MANCAL BARRA ESTABILIZADORA
APLICAÇÃO
FH



CÓDIGO - 1115
V-21833916
DESCRIÇÃO
BATENTE CABINE DIANT. INF.
APLICAÇÃO
FH4



CÓDIGO - 7926
V-1096625
DESCRIÇÃO
BATENTE CABINE
APLICAÇÃO
FH



CÓDIGO - 7927
V-8141727
DESCRIÇÃO
BATENTE CABINE
APLICAÇÃO
FH



CÓDIGO - 9445
V-8080576
DESCRIÇÃO
BATENTE DOBRADICA CAPÔ
APLICAÇÃO
NH



CÓDIGO - 10574
V-20429148 V-21333684
DESCRIÇÃO
BATENTE CABINE DIANT. INF.
APLICAÇÃO
FH FM 2004...



CÓDIGO - 7414
V-20453260
DESCRIÇÃO
BATENTE CABINE DIANT. SUP.
APLICAÇÃO
FH FM FH4



CÓDIGO - 7928
V-1629726
DESCRIÇÃO
BATENTE CABINE
APLICAÇÃO
FH



CÓDIGO - 8862
V-1628449
DESCRIÇÃO
BATENTE MOLA DIANT.
APLICAÇÃO
FH



CÓDIGO - 7929
V-1075266
DESCRIÇÃO
BUCHA ARTIC. CABINE
APLICAÇÃO
FH ATÉ 2003



CÓDIGO - 7930
V-8143461
DESCRIÇÃO
BUCHA ARTIC. CABINE
APLICAÇÃO
FH ATÉ 2003



CÓDIGO - 7388
V-20390840
DESCRIÇÃO
BUCHA ARTIC. CABINE
APLICAÇÃO
FH 2004...



CÓDIGO - 10745
V-977173
DESCRIÇÃO
ANEL TRAVA BUCHA CABINE
APLICAÇÃO
FH 2004...

CABINE E CARROCERIA



CÓDIGO - 7415
V-20504569
DESCRIÇÃO
BUCHA MANCAL CABINE DIANT.
APLICAÇÃO
VM ATÉ 2008



CÓDIGO - 9746
V-21271207
DESCRIÇÃO
BUCHA CABINE
APLICAÇÃO
VM



CÓDIGO - 10653
V-21271207
DESCRIÇÃO
KIT BUCHA CABINE
APLICAÇÃO
VM



CÓDIGO - 11353
V-3091744
DESCRIÇÃO
CJ. BUCHA AMORTECEDOR
APLICAÇÃO
FH FM



CÓDIGO - 10585
V-1628112
DESCRIÇÃO
BUCHA BARRA ESTABILIZADORA TRAS.
APLICAÇÃO
FH NH



CÓDIGO - 11117
V-20428167
DESCRIÇÃO
BUCHA BARRA ESTABILIZADORA
APLICAÇÃO
FH4



CÓDIGO - 9769
V-20428165
DESCRIÇÃO
BUCHA BARRA ESTABILIZADORA
APLICAÇÃO
FH 2004...



CÓDIGO - 10848
V-21588288
DESCRIÇÃO
BUCHA BARRA ESTABILIZADORA
APLICAÇÃO
FH4



CÓDIGO - 7505
V-20533294
DESCRIÇÃO
BUCHA MOLA SUSPENSÃO DIANT.
APLICAÇÃO
FH FM ATÉ 2015



CÓDIGO - 8301
V-20959115
DESCRIÇÃO
BUCHA MOLA SUSPENSÃO DIANT.
APLICAÇÃO
FH4 FM4



CÓDIGO - 9096
V-20882212
DESCRIÇÃO
CHAPA DO JUMELO C/ ROSCA
APLICAÇÃO
FH



CÓDIGO - 9095
V-20467735
DESCRIÇÃO
CHAPA DO JUMELO S/ ROSCA
APLICAÇÃO
FH



CÓDIGO - 9268
V-21103017
DESCRIÇÃO
MANGUEIRA AR QUENTE
APLICAÇÃO
D12D D13



CÓDIGO - 8483
V-20542204 V-3154395 V-1674305
DESCRIÇÃO
MANGUEIRA AQUECEDOR
APLICAÇÃO
FH 2004...



CÓDIGO - 7158
V-3154396 V-1674308
DESCRIÇÃO
MANGUEIRA AR QUENTE
APLICAÇÃO
FH FM



CÓDIGO - 10980
V-20968683
DESCRIÇÃO
MANGUEIRA AR QUENTE
APLICAÇÃO
FH FM



CÓDIGO - 10111
V-21138357
DESCRIÇÃO
MANGUEIRA TUBULAÇÃO AR QUENTE
APLICAÇÃO
FH FM



CÓDIGO - 10019
V-21183790
DESCRIÇÃO
MANGUEIRA AQUECIMENTO MOTOR
APLICAÇÃO
D13



CÓDIGO - 8151
V-20504142 V-20504142 V-20968388
DESCRIÇÃO
MANGUEIRA AQUECIMENTO CABINE
APLICAÇÃO
FH FM



CÓDIGO - 9638
V-8143712
DESCRIÇÃO
TAMPA BRACO LIMP. PARABRISA
APLICAÇÃO
FH



CÓDIGO - 10698
V-82485683
DESCRIÇÃO
PALHETA LIMPADOR
APLICAÇÃO
FH4



CÓDIGO - 8365
V-8189631
DESCRIÇÃO
PALHETA LIMPADOR
APLICAÇÃO
FH FM NH



CÓDIGO - 9032
V-8189632
DESCRIÇÃO
BRACO LIMPADOR PARABRISA
APLICAÇÃO
FH FM NH



CÓDIGO - 9598
V-1606839
DESCRIÇÃO
BRUCUTU LAVADOR PARABRISA
APLICAÇÃO
FH

Imagens meramente ilustrativas - Cores podem sofrer alterações - Peças não genuínas para caminhões Volvo.

CABINE E CARROCERIA

FH4 | FM4 2015 ATÉ 2022



VOLMASTER
AUTOPEÇAS



CÓDIGO - 10155
V-22239217
DESCRIÇÃO
FAROL PRINCIPAL L/D
APLICAÇÃO
FH4



CÓDIGO - 10156
V-22239219
DESCRIÇÃO
FAROL PRINCIPAL L/E
APLICAÇÃO
FH4



CÓDIGO - 10170
V-21221152
DESCRIÇÃO
FAROL AUXILIAR L/D (1 FOCO)
APLICAÇÃO
FH4



CÓDIGO - 10169
V-21221151
DESCRIÇÃO
FAROL AUXILIAR L/E (1 FOCO)
APLICAÇÃO
FH4



CÓDIGO - 10157
V-21221153
DESCRIÇÃO
FAROL AUXILIAR L/D (2 FOCOS)
APLICAÇÃO
FH4



CÓDIGO - 10158
V-21221154
DESCRIÇÃO
FAROL AUXILIAR L/E (2 FOCOS)
APLICAÇÃO
FH4



CÓDIGO - 11234
V-82884032
DESCRIÇÃO
MOLDURA FAROL L/D
APLICAÇÃO
FH4



CÓDIGO - 11235
V-82884086
DESCRIÇÃO
MOLDURA FAROL L/E
APLICAÇÃO
FH4



CÓDIGO - 11454
V-84448800
DESCRIÇÃO
CAPA BOJO FAROL L/D (LED)
APLICAÇÃO
FH5



CÓDIGO - 11455
V-84448796
DESCRIÇÃO
CAPA BOJO FAROL L/E (LED)
APLICAÇÃO
FH5



CÓDIGO - 11456
V-84449013
DESCRIÇÃO
CAPA BOJO FAROL L/D (LÂMPADA)
APLICAÇÃO
FH5



CÓDIGO - 11457
V-84449120
DESCRIÇÃO
CAPA BOJO FAROL L/E (LÂMPADA)
APLICAÇÃO
FH5

CABINE E CARROCERIA



CÓDIGO - 10193
V-84234669
DESCRIÇÃO
ALOJAMENTO FAROL L/D
APLICAÇÃO
FH5



CÓDIGO - 11521
V-84233646
DESCRIÇÃO
ALOJAMENTO FAROL L/E
APLICAÇÃO
FH5



CÓDIGO - 10159
V-82151205
DESCRIÇÃO
LANT SETA DIANT. L/D
APLICAÇÃO
FH4



CÓDIGO - 10160
V-82151157
DESCRIÇÃO
LANT SETA DIANT. L/E
APLICAÇÃO
FH4



CÓDIGO - 10388
V-84139933 V-84034942
DESCRIÇÃO
PROT. BOJO FAROL L/D
APLICAÇÃO
FH4



CÓDIGO - 10389
V-84139886 V-84034945
DESCRIÇÃO
PROT. BOJO FAROL L/E
APLICAÇÃO
FH4



CÓDIGO - 10153
V-82884084
DESCRIÇÃO
ACABAMENTO LATERAL FAROL L/D
APLICAÇÃO
FH4



CÓDIGO - 10154
V-82884080
DESCRIÇÃO
ACABAMENTO LATERAL FAROL L/E
APLICAÇÃO
FH4



CÓDIGO - 10393
V-82349221
DESCRIÇÃO
LANTERNA TETO L/D
APLICAÇÃO
FH4



CÓDIGO - 10547
V-82348508
DESCRIÇÃO
LANTERNA TETO CENTRAL
APLICAÇÃO
FH4



CÓDIGO - 10394
V-82349220
DESCRIÇÃO
LANTERNA TETO L/E
APLICAÇÃO
FH4

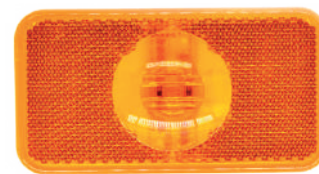

CÓDIGO - 11341
V-20789440
DESCRIÇÃO
LANTERNA LATERAL LED
APLICAÇÃO
FH4



CÓDIGO - 11050
V-84014254
DESCRIÇÃO
TAPA-SOL
APLICAÇÃO
FH4



CÓDIGO - 11556
V-82166469 V-21443604 V-21220692
DESCRIÇÃO
MOLDURA TAPA-SOL
APLICAÇÃO
FH4



CÓDIGO - 10391
V-21413734
DESCRIÇÃO
TAMPA CAPA FAROL L/E
APLICAÇÃO
FH4

CÓDIGO - 11553
V-21413774
DESCRIÇÃO
TAMPA CAPA FAROL L/D
APLICAÇÃO
FH4



CÓDIGO - 11557
V-82344857
DESCRIÇÃO
TAMPA TAPA-SOL L/E
APLICAÇÃO
FH4



CÓDIGO - 11558
V-82355612
DESCRIÇÃO
TAMPA TAPA-SOL L/D
APLICAÇÃO
FH4



CÓDIGO - 11554
V-82355077
DESCRIÇÃO
ACABAMENTO FAROL AUX. L/E
APLICAÇÃO
FH4



CÓDIGO - 11555
V-82904526
DESCRIÇÃO
ACABAMENTO FAROL AUX. L/D
APLICAÇÃO
FH4



CÓDIGO - 11551
V-82446592
DESCRIÇÃO
TAMPA MOLDURA FAROL L/E
APLICAÇÃO
FH4



CÓDIGO - 11552
V-82453926
DESCRIÇÃO
TAMPA MOLDURA FAROL L/D
APLICAÇÃO
FH4

CABINE E CARROCERIA



CÓDIGO - 10150
V-21838427
DESCRIÇÃO
PARACHOQUE CENTRAL FERRO
APLICAÇÃO
FH4



CÓDIGO - 10148
V-21838939
DESCRIÇÃO
PONTA PARACHOQUE L/D FERRO
APLICAÇÃO
FH4



CÓDIGO - 10149
V-21838931
DESCRIÇÃO
PONTA PARACHOQUE L/E FERRO
APLICAÇÃO
FH4



CÓDIGO - 11559
V-84210166
DESCRIÇÃO
PARACHOQUE ANTI-REMONTE
APLICAÇÃO
FH4



CÓDIGO - 10771
V-82835601
DESCRIÇÃO
ACABAMENTO LAT. PARABRISA L/D
APLICAÇÃO
FH4



CÓDIGO - 11263
V-82835554
DESCRIÇÃO
ACABAMENTO LAT. PARABRISA L/E
APLICAÇÃO
FH4



CÓDIGO - 11577
V-82846116
DESCRIÇÃO
TAMPA BRACO LIMPADOR L/D
APLICAÇÃO
FH4



CÓDIGO - 11576
V-82846118
DESCRIÇÃO
TAMPA BRACO LIMPADOR L/E
APLICAÇÃO
FH4



CÓDIGO - 11222
V-84055530
DESCRIÇÃO
ACABAMENTO PARABRISA
APLICAÇÃO
FH4



CÓDIGO - 11421
V-82858516
DESCRIÇÃO
ACABAMENTO PAINEL FRONTAL L/D
APLICAÇÃO
FH4



CÓDIGO - 11420
V-82858486
DESCRIÇÃO
ACABAMENTO PAINEL FRONTAL L/E
APLICAÇÃO
FH4



CÓDIGO - 10062
V-84027588 V-21941702 V-82248312
DESCRIÇÃO
GRADE CAPO SUP.
APLICAÇÃO
FH4



CÓDIGO - 11321
V-82360122 V-82154773
DESCRIÇÃO
PAINEL FRONTAL SUP.
APLICAÇÃO
FH4

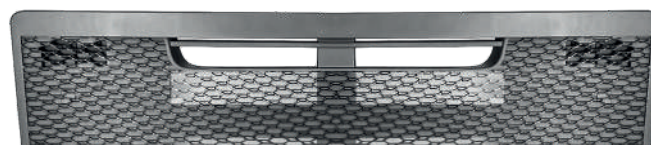

CÓDIGO - 10063
V-82150186 V-84033228
DESCRIÇÃO
GRADE PAINEL FRONTAL INF.
APLICAÇÃO
FH4



CÓDIGO - 10053
V-82491903 V-82491908
DESCRIÇÃO
GRADE FRONTAL INF.
APLICAÇÃO
FH4



CÓDIGO - 11361
V-82258426
DESCRIÇÃO
GRADE ESTRIBO SUP. FERRO
APLICAÇÃO
FH4



CÓDIGO - 10054

V-82220161 | V-82419490

DESCRIÇÃO

GRADE ESTRIBO SUP. PLÁSTICO

APLICAÇÃO

FH4



CÓDIGO - 10056

V-82180491 | V-21300291

DESCRIÇÃO

FRISO GRADE ESTRIBO SUP.

APLICAÇÃO

FH4



CÓDIGO - 11362

V-82255346

DESCRIÇÃO

GRADE ESTRIBO INF. FERRO

APLICAÇÃO

FH4



CÓDIGO - 10055

V-82220206

DESCRIÇÃO

GRADE ESTRIBO INF. PLÁSTICO

APLICAÇÃO

FH4



CÓDIGO - 10057

V-82177794

DESCRIÇÃO

FRISO GRADE ESTRIBO INF.

APLICAÇÃO

FH4



CÓDIGO - 11279

V-82136982

DESCRIÇÃO

ESTRIBO CENTRAL L/E

APLICAÇÃO

FH4

CÓDIGO - 11280

V-82141521

DESCRIÇÃO

ESTRIBO CENTRAL L/D

APLICAÇÃO

FH4



CÓDIGO - 10058
V-21344647 | V-82141971
DESCRIÇÃO
MOLDURA ESTRIBO INF. L/E
APLICAÇÃO
FH4



CÓDIGO - 10059
V-21344649 | V-82142373
DESCRIÇÃO
MOLDURA ESTRIBO INF. L/D
APLICAÇÃO
FH4



CÓDIGO - 11225
V-21413755 | V-82166367
DESCRIÇÃO
SAIA LATERAL CABINE L/E
APLICAÇÃO
FH4



CÓDIGO - 11239
V-21413763 | V-82180201
DESCRIÇÃO
SAIA LATERAL CABINE L/D
APLICAÇÃO
FH4



CÓDIGO - 11224
V-82819482
DESCRIÇÃO
ESTRIBO SUP. L/E
APLICAÇÃO
FH4



CÓDIGO - 11223
V-82819477
DESCRIÇÃO
ESTRIBO SUP. L/D
APLICAÇÃO
FH4



CÓDIGO - 11281
V-21642377 | V-82107271
DESCRIÇÃO
EXTENSÃO PORTA ALUMINIO L/E
APLICAÇÃO
FH4



CÓDIGO - 11282
V-21642399 | V-82178247
DESCRIÇÃO
EXTENSÃO PORTA ALUMINIO L/D
APLICAÇÃO
FH4



CÓDIGO - 11347
V-82328075
DESCRIÇÃO
MOLDURA PARALAMA L/D
APLICAÇÃO
FH4



CÓDIGO - 11346
V-82327976
DESCRIÇÃO
MOLDURA PARALAMA L/E
APLICAÇÃO
FH4



CÓDIGO - 11562
V-82215326
DESCRIÇÃO
TAMPA BRACO LIMP. PARABRISA
APLICAÇÃO
FH4



CÓDIGO - 10559
V-22065621
DESCRIÇÃO
TAMPA CAIXA BATERIA
APLICAÇÃO
FH4 | FM4

CABINE E CARROCERIA



CÓDIGO - 11519

V-82142329

DESCRIÇÃO

PISANTE ESTRIBO CENTRAL L/E

APLICAÇÃO

FH4



CÓDIGO - 11520

V-82151656

DESCRIÇÃO

PISANTE ESTRIBO CENTRAL L/D

APLICAÇÃO

FH4



CÓDIGO - 11561

V-82142327

DESCRIÇÃO

PISANTE ESTRIBO SUP. L/E

APLICAÇÃO

FH4



CÓDIGO - 11560

V-82151654

DESCRIÇÃO

PISANTE ESTRIBO SUP. L/D

APLICAÇÃO

FH4

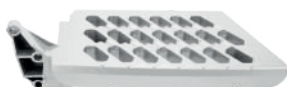

CÓDIGO - 11515

V-82171603

DESCRIÇÃO

PISANTE ESTRIBO INF. L/E

APLICAÇÃO

FH4



CÓDIGO - 11516

V-82859306

DESCRIÇÃO

PISANTE ESTRIBO INF. L/D

APLICAÇÃO

FH4



CÓDIGO - 10011

V-82183078

DESCRIÇÃO

PORTA CABINE L/E

APLICAÇÃO

FH4



CÓDIGO - 10893

V-82183386

DESCRIÇÃO

PORTA CABINE L/D

APLICAÇÃO

FH4



CÓDIGO - 10247

V-82943538

DESCRIÇÃO

RETROVISOR L/E

APLICAÇÃO

FH4



CÓDIGO - 10248

V-82943536

DESCRIÇÃO

RETROVISOR L/D

APLICAÇÃO

FH4



CÓDIGO - 11018

V-84004929

DESCRIÇÃO

RETROVISOR RAMPA

APLICAÇÃO

FH4



CÓDIGO - 11017

V-84004927

DESCRIÇÃO

RETROVISOR FRONTAL

APLICAÇÃO

FH4



CÓDIGO - 11406
V-84162950
DESCRIÇÃO
ACABAMENTO SUP. TETO CENTRAL - 3 MARIAS
APLICAÇÃO
FH4



CÓDIGO - 11356
V-84162948
DESCRIÇÃO
ACABAMENTO SUP. TETO CENTRAL
APLICAÇÃO
FH4



CÓDIGO - 11480
V-82361778
DESCRIÇÃO
PINO TRAVA GRADE FRONTAL
APLICAÇÃO
FH4

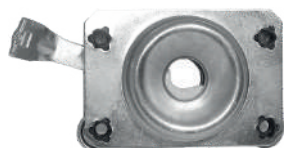

CÓDIGO - 11478
V-82232959
DESCRIÇÃO
FECHADURA GRADE FRONTAL L/E
APLICAÇÃO
FH4

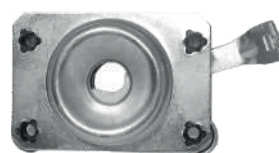

CÓDIGO - 11479
V-82213089
DESCRIÇÃO
FECHADURA GRADE FRONTAL L/D
APLICAÇÃO
FH4



CÓDIGO - 11481
V-82331765
DESCRIÇÃO
TAMPA FECHADURA GRADE FRONTAL
APLICAÇÃO
FH4



CÓDIGO - 11171
V-21457761
DESCRIÇÃO
MAÇANETA EXT. PORTA L/E
APLICAÇÃO
FH4 FM4



CÓDIGO - 11172
V-21457762
DESCRIÇÃO
MAÇANETA EXT. PORTA L/D
APLICAÇÃO
FH4 FM4



CÓDIGO - 11422
V-21174442
DESCRIÇÃO
TOMADA DE AR - TETO ALTO
APLICAÇÃO
FH4



CÓDIGO - 11563
V-21477413
DESCRIÇÃO
TOMADA DE AR - TETO BAIXO
APLICAÇÃO
FH4

CABINE E CARROCERIA

FH 94 ATÉ 2003



VOLMASTER
AUTOPEÇAS



CÓDIGO - 9870
V-8191220
DESCRIÇÃO
CAPÔ FRONTAL SUP.
APLICAÇÃO
FH ATÉ 2003



CÓDIGO - 7887
V-1063509
DESCRIÇÃO
GRADE FRONTAL INF.
APLICAÇÃO
FH ATÉ 2003



CÓDIGO - 9646
V-20360507
DESCRIÇÃO
GRADE FRONTAL SUP.
APLICAÇÃO
FH ATÉ 2003



CÓDIGO - 9756
V-8189329
DESCRIÇÃO
PARACHOQUE
APLICAÇÃO
FH ATÉ 2003



CÓDIGO - 7560
V-8189295
DESCRIÇÃO
ACABAMENTO PARABRISA
APLICAÇÃO
FH ATÉ 2003



CÓDIGO - 9744
V-20398908
DESCRIÇÃO
EXTENSÃO PORTA L/D
APLICAÇÃO
FH ATÉ 2003

CÓDIGO - 10022
V-20398907
APLICAÇÃO
EXTENSÃO PORTA L/E
APLICAÇÃO
FH ATÉ 2003

Imagens meramente ilustrativas - Cores podem sofrer alterações - Peças não genuínas para caminhões Volvo.

VOLMASTER
AUTOPÉÇAS

CABINE E CARROCERIA



CÓDIGO - 7827

V-3175247

DESCRIÇÃO

ESCADA ESTRIBO L/D

APLICAÇÃO

FH ATÉ 2003



CÓDIGO - 7985

V-3175246

DESCRIÇÃO

ESCADA ESTRIBO L/E

APLICAÇÃO

FH ATÉ 2003



CÓDIGO - 8250

V-8141237

DESCRIÇÃO

SAIA CABINE L/D

APLICAÇÃO

FH ATÉ 2003



CÓDIGO - 8176

V-8141236

DESCRIÇÃO

SAIA CABINE L/E

APLICAÇÃO

FH ATÉ 2003



CÓDIGO - 11083

V-8141004

DESCRIÇÃO

MOLDURA ESTRIBO INF. L/D

APLICAÇÃO

FH ATÉ 2003



CÓDIGO - 11081

V-8141003

DESCRIÇÃO

MOLDURA ESTRIBO INF. L/E

APLICAÇÃO

FH ATÉ 2003



CÓDIGO - 8731

V-20398386

DESCRIÇÃO

BOJO FAROL L/D

APLICAÇÃO

FH ATÉ 2003



CÓDIGO - 7982

V-20398385

DESCRIÇÃO

BOJO FAROL L/E

APLICAÇÃO

FH ATÉ 2003



CÓDIGO - 7873

V-3981594

DESCRIÇÃO

FAROL PRINCIPAL

APLICAÇÃO

FH ATÉ 2003



CÓDIGO - 8655

V-1062189

APLICAÇÃO

FAROL AUX. NEBLINA

FH ATÉ 2003

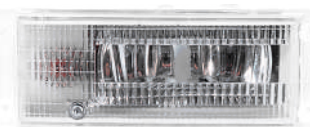

CÓDIGO - 8652

V-20360274

DESCRIÇÃO

FAROL AUX. NEBLINA L/D

APLICAÇÃO

FH ATÉ 2003

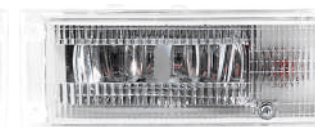

CÓDIGO - 8653

V-20360273

DESCRIÇÃO

FAROL AUX. NEBLINA L/E

APLICAÇÃO

FH ATÉ 2003

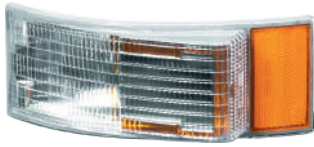

CÓDIGO - 1175
V-3981668
DESCRIÇÃO
LANTERNA SETA
APLICAÇÃO
FH ATÉ 2003



CÓDIGO - 7489
V-3981666
DESCRIÇÃO
LANTERNA ESTACIONAMENTO
APLICAÇÃO
FH ATÉ 2003



CÓDIGO - 7696
V-3981596
DESCRIÇÃO
KIT REPARO REGULADOR FAROL
APLICAÇÃO
FH ATÉ 2003

AMORTECEDORES



VOLMASTER
AUTOPEÇAS

VOLMASTER.COM.BR



CÓDIGO - 7525
V-21111925 V-3198836
DESCRIÇÃO
AMORT DIANT. CABINE S/ MOLA
APLICAÇÃO
FH FM 2004...



CÓDIGO - 7176
V-21137458 V-3198859 V- 3172986
DESCRIÇÃO
AMORT TRAS. CABINE FH S/ MOLA
APLICAÇÃO
FH



CÓDIGO - 1029
V-3198849 V-3986315 V-21539730
DESCRIÇÃO
AMORT LATERAL CABINE TRANSVERSAL
APLICAÇÃO
FH FM



CÓDIGO - 10663
V-22128971
DESCRIÇÃO
AMORT LATERAL CABINE TRANSVERSAL
APLICAÇÃO
FH4 FM4



CÓDIGO - 9464
V-20453256 V-20889132
DESCRIÇÃO
KIT BOLSA AR CABINE DIANT.
APLICAÇÃO
FH 2004 ATÉ 2009



CÓDIGO - 10678
V-21111932
DESCRIÇÃO
KIT BOLSA AR CABINE DIANT.
APLICAÇÃO
FH 2010 ATÉ 2015



CÓDIGO - 10676
V-21170611
DESCRIÇÃO
KIT BOLSA AR CABINE DIANT.
APLICAÇÃO
FH4



CÓDIGO - 8894
V-20889134 V-20721169 V-20775212 V-20427897
DESCRIÇÃO
KIT BOLSA AR CABINE TRAS.
APLICAÇÃO
FH 2004 ATÉ 2009



CÓDIGO - 9208
V-21651231
DESCRIÇÃO
KIT BOLSA AR CABINE TRAS.
APLICAÇÃO
FH 2010 ATÉ 2015



CÓDIGO - 10677
V-21171976
DESCRIÇÃO
KIT BOLSA AR CABINE TRAS.
APLICAÇÃO
FH4



CÓDIGO - 9920
V-21111932
DESCRIÇÃO
BOLSA AR CABINE DIANT.
APLICAÇÃO
FH 2010 ATÉ 2015



CÓDIGO - 10326
V-21170611
DESCRIÇÃO
BOLSA AR CABINE DIANT.
APLICAÇÃO
FH4

AMORTECEDORES



CÓDIGO - 11212
V-21651231
DESCRIÇÃO
BOLSA AR CABINE TRAS.
APLICAÇÃO
FH 2010 ATÉ 2015



CÓDIGO - 10028
V-21171976
DESCRIÇÃO
BOLSA AR CABINE TRAS.
APLICAÇÃO
FH4



CÓDIGO - 7268
V-21552066 V-20578877 V-20966740
DESCRIÇÃO
AMORT CABINE DIANT.
APLICAÇÃO
VM



CÓDIGO - 7265
V-20712868 V-20966742 V-20504055
DESCRIÇÃO
AMORT CABINE TRAS. C/MOLA
APLICAÇÃO
VM



CÓDIGO - 7266
V-25379097
DESCRIÇÃO
MOLA CABINE COM BATENTE (KIT CONFORTO)
APLICAÇÃO
VM



CÓDIGO - 9082
V-20895863 V-8143670 V-3981920
DESCRIÇÃO
MOLA À GÁS PORTA-OBJETO
APLICAÇÃO
FH



CÓDIGO - 10606
V-82446230
DESCRIÇÃO
MOLA À GÁS GRADE FRONTAL
APLICAÇÃO
FH4



CÓDIGO - 7517
V-20379348
DESCRIÇÃO
MOLA À GÁS GRADE FRONTAL
APLICAÇÃO
FH 2004...



CÓDIGO - 8714
V-20379349
DESCRIÇÃO
MOLA À GÁS GRADE FRONTAL
APLICAÇÃO
FM 2004...



CÓDIGO - 8717
V-20491669
DESCRIÇÃO
MOLA À GÁS GRADE FRONTAL
APLICAÇÃO
VM



CÓDIGO - 1016
V-1619106
DESCRIÇÃO
MOLA À GÁS GRADE FRONTAL
APLICAÇÃO
FH ATÉ 2003



CÓDIGO - 8161
V-1075355
DESCRIÇÃO
MOLA AMORT. CABINE DIANT./TRAS.
APLICAÇÃO
FH FM 2004...



CÓDIGO - 7614
V-12006A
DESCRIÇÃO
BATENTE AMORTECEDOR CABINE DIANT.
APLICAÇÃO
FH 2004...

CÓDIGO - 11051
V-12012A
DESCRIÇÃO
BATENTE AMORTECEDOR CABINE TRANSVERSAL
APLICAÇÃO
FH4



CÓDIGO - 10085
V-20734773
DESCRIÇÃO
ARRUELA AMORTECEDOR CABINE
APLICAÇÃO
FH



CÓDIGO - 11353
V-3091744
DESCRIÇÃO
CJ. BUCHA AMORTECEDOR
APLICAÇÃO
FH FM BTOM B58E



CÓDIGO - 7173
V-1629405 V-21243048 V-21862164
DESCRIÇÃO
AMORT SUSP. EIXO TRAS.
APLICAÇÃO
FH FM NH (6X4)



CÓDIGO - 7144
V-3987957 V-20374545
DESCRIÇÃO
AMORT SUSP. EIXO DIANT.
APLICAÇÃO
FH FM NH



CÓDIGO - 8055
V-20881775
DESCRIÇÃO
MANCAL C/ BUCHA KIT CONFORTO CABINE DIANT.
APLICAÇÃO
VM 2008...



CÓDIGO - 8040
V-20881775
DESCRIÇÃO
BUCHA MANCAL DIANT. CABINE
APLICAÇÃO
VM



CÓDIGO - 10699
V-20443545
DESCRIÇÃO
BOLSA SUSP. BANCO
APLICAÇÃO
FH FM FMX NH



CÓDIGO - 7357
V-20462622
DESCRIÇÃO
BOLSA CABINE
APLICAÇÃO
NH



CÓDIGO - 11541
V-21224751 V-21224749
DESCRIÇÃO
BOLSA PNEUMÁTICA SUSP. TRAS.
APLICAÇÃO
FH4 FM4



CÓDIGO - 11543
V-22058740 V-21224745
DESCRIÇÃO
BOLSA PNEUMÁTICA SUSP. TRAS.
APLICAÇÃO
FH4 FM4

DISTRIBUIDOR EXCLUSIVO



MARCAS COMERCIALIZADAS

WEGA
ORIGINAL QUALITY

Turbo[®]
FILTROS

Flexfab[®]
Engineering trust. Around the world.™



SPAAL
Juntas + Retentores



Fabbof
Componentes Automotivos



WABCO



SUORTE REJ
ORGULHO EM SER BRASILEIRA

ROBIEL[®]



GAUER



RIO
RIOSULENSE

VOLMASTER[®]

A U T O P E Ç A S



 **0800 007 1700**

 **[44] 3013-1700**
 **vendas@volmaster.com.br**
 **R. Mato Grosso, 445 - Jardim Alvorada**
Maringá - PR, 87033-110